

LA TRAX™



ALIAS™

OWNER'S MANUAL

MANUEL DU PROPRIÉTAIRE

MANUAL DEL USUARIO

BEDIENUNGSANLEITUNG

MODEL 6608

SAFETY PRECAUTIONS

- Never fly the helicopter with low batteries. Low battery indicators include:
 - The transmitter or the receiver battery level indicator on the transmitter LCD starts flashing, and the transmitter starts beeping continuously.
 - The rear-facing blue LED on the helicopter is flashing fast (4 times per second).
 - The helicopter loses power and lands itself (low voltage cutoff).
- The helicopter has rotating blades that move at high speed, posing danger of damage and injury. Pilots are responsible for any actions that result in damage or injury from the improper operation of the helicopter. Choose an adequate flying space without obstacles. Do not operate the helicopter near buildings, crowds of people, high-voltage power lines, or trees to ensure the safety of yourself, others, and your model. Wear eye protection when operating your helicopter and keep your hands, face, hair, loose clothing, and foreign objects away from the rotating blades.
- This model has small parts that may pose a choking hazard. Keep all small parts and electrical devices out of the reach of children and animals.
- Pets can become excited by radio-controlled models. Keep pets away from your model at all times.
- Keep the model in sight at all times during operation and flight. Discontinue operation immediately if the model flies out of your field of view.
- Because your model is controlled by radio, it is subject to radio interference from many sources that are beyond your control. Radio interference can cause momentary losses of radio control; always allow a safety margin in all directions around the model to prevent collisions.
- When flying indoors, avoid locations with ceiling fans, hanging light fixtures, heating or air conditioning vents, or any other obstacles that may interfere with or damage your model.
- Never attempt to retrieve your model from any location higher than your reach (such as rooftops or trees) or from any location that poses a safety hazard.
- Do not operate your model anytime your line of sight to the model may be obstructed or impaired in any way. Do not operate the model if you are tired or otherwise impaired.
- Moisture causes damage to electronics. Avoid exposing your helicopter, transmitter, and battery to water.
- The motor, batteries, and speed control can become hot during use. Allow parts to cool before handling.
- Do not leave the model unattended while it is turned on. Immediately turn the model and the transmitter off after you have safely landed the model.
- Most importantly, use good common sense at all times.



All instructions and precautions outlined in this manual should be strictly followed to ensure safe operation of your model. Failure to comply with the warnings, instructions, and precautions in this manual could lead to product damage and personal injury.

LiPo Batteries

Lithium Polymer (LiPo) batteries are popular for use in R/C models due to their compact size, high energy density, and high current output. However, these types of batteries require special care and handling procedures for long life and safe operation. **WARNING:** LiPo batteries are intended only for advanced users that are educated on the risks associated with LiPo battery use. **LaTrax does not recommend that anyone under the age of 14 use or handle LiPo battery packs without the supervision of a knowledgeable and responsible adult.**

Your model is able to use LiPo batteries. LiPo batteries have a minimum safe discharge voltage threshold that should not be exceeded. The LaTrax Alias is equipped with built-in Low-Voltage Detection that alerts the pilot when LiPo batteries have reached their minimum voltage (discharge) threshold. **It is the pilot's responsibility to stop immediately to prevent the battery pack from being discharged below its safe minimum threshold.**

Low-Voltage Detection is just one part of a comprehensive plan for safe LiPo battery use. It is critical to follow all instructions for safe and proper charging, use, and storage of LiPo batteries. Make sure you understand how to use your LiPo batteries. Be aware that LaTrax shall not be liable for any special, indirect, incidental, or consequential damages arising out of the installation and/or use of LiPo batteries in LaTrax models. If you have questions about LiPo battery usage, please consult with your local hobby dealer or contact the battery manufacturer. As a reminder, all batteries should be recycled at the end of their useful life.

LaTrax Technical Support Line: 1-888-872-9927

(Toll-free support is available to U.S. residents only, 972-549-3000 outside the U.S.)

INTRODUCTION

Thank you for purchasing the LaTrax Alias quad rotor high-performance helicopter. This manual contains all the necessary operating procedures that allow you to unlock the performance and potential that our engineers designed into your model. Even if you are an experienced R/C enthusiast, it's important to read and follow the procedures in this manual.

We want you to feel confident that you own one of the best-performing models in the market and that it is backed by a team of professionals who aim to provide the highest level of factory support possible. Our Customer Support team is with you every step of the way. If you have any questions about your model or its operation, call the LaTrax Technical Support Line toll-free at: 1-888-872-9927 (*Toll-free support is available to U.S. residents only*).

QUICK START GUIDE

See the included Quick Start Guide for initial setup of your helicopter. The Quick Start Guide is not intended to replace the full operating instructions available in this manual. Please read this entire manual for complete instructions on the proper use and maintenance of your helicopter.

INCLUDED SUPPORT EQUIPMENT

- 650mAh LiPo battery
- USB-powered battery charger
- 1.5mm hex wrench (to assist with repairs)
- 4 Traxxas AAA alkaline batteries
- Spare rotor blade set
- Spare hardware
- Control sticks

Accessory Control Stick Installation

The included accessory control sticks are interchangeable with the thumb pads on your transmitter. Twist and pull on the thumb pad to remove it from the transmitter, and install the control stick in its place.

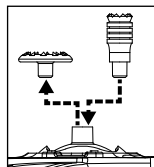

FLIGHT CONTROLS

Throttle Control

- Increase throttle/altitude: Push throttle stick forward
- Decrease throttle/altitude: Pull throttle stick back

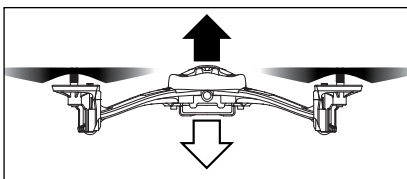
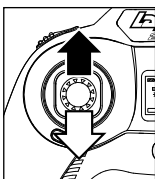

Rudder Control

- Rotate left: Move throttle stick left
- Rotate right: Move throttle stick right

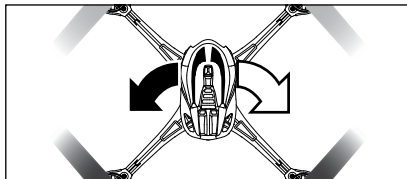
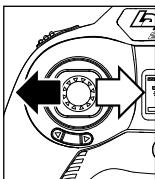

Elevator Control

- Fly forward: Push flight stick forward
- Fly backward: Pull flight stick back

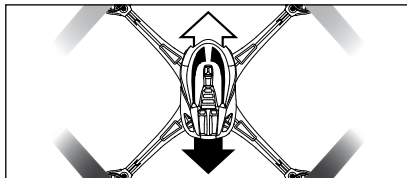
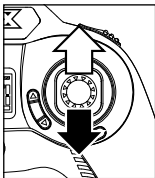

Aileron Control

- Sideways left: Move flight stick left
- Sideways right: Move flight stick right

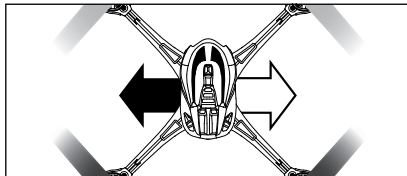
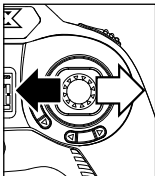

MODEL ORIENTATION

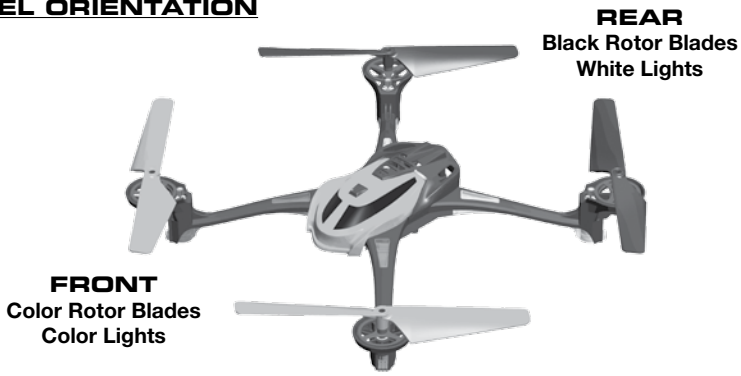

FLYING YOUR MODEL

- The model will react quickly to your commands. At first, move the controls SLOWLY and make small, gentle control movements to avoid loss of control. If you ever feel you don't have complete control of the helicopter, maintain altitude with the throttle stick and release the opposite stick to return to level flight (Easy and Fast Mode).
- Fly 2-3 feet above the ground to avoid ground turbulence for a more stable and controllable flight.

1. Find a suitable flying area. Alias is approved for both indoor and outdoor flight. The recommended minimum area for indoor flight is 10 x 10 feet, with a ceiling height of 8 feet or more. Be aware that the spinning rotor blades may damage furniture and wall coverings. When flying outdoors, choose a wide open area away from crowds, buildings, power lines, or other hazards.

2. Switch the transmitter on. The transmitter will emit a tone. Observe the battery level indicator on the LCD. Replace the batteries when only one segment is displayed. Do not fly the model with low transmitter batteries or loss of control may result.

! Alias does not have a power switch.

The model is ON when the battery is connected. To power the model off, disconnect the battery.

! **WARNING: To prevent permanent damage to your battery pack, ALWAYS disconnect the battery whenever the helicopter is not in use.**

3. Power the model.

- Connect the battery to the model. The model is now powered on.
- When the green LED on the transmitter and the blue LED on the helicopter are both solid (not blinking), and the "RX" battery level indicator appears on the LCD screen, linking is complete.

4. Place the model on a level surface in the center of your flying area, with the front of the model facing away from you (nose out).

5. Arm your model for flight. Place the model on a level surface with the blue LED facing you (nose out). Move the throttle stick to the full down position (throttle off). The helicopter will not arm unless the throttle stick is in the down position (A). Push in and release the throttle stick to arm your model for flight. The transmitter will emit a fast-rising double tone indicating that the helicopter is armed and ready to fly (B).

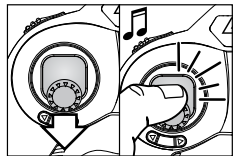

Note: When the throttle stick is left idle for 5 seconds or the helicopter detects an impact, the helicopter will automatically disarm.

6. Fly the helicopter. Gently push the throttle stick forward to increase the RPM of the main rotors until the model begins to lift off. Reduce throttle to maintain a hover when the model is at least 2–3 feet off the ground. This height will keep the model away from ground turbulence for more stable flight.

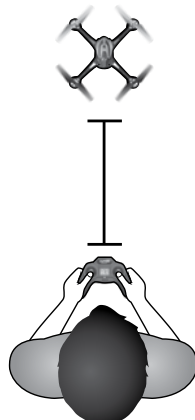

- Practice maintaining the hover position. Minor control inputs are required to keep the model hovering in one spot and at one altitude.
- Practice increasing and reducing altitude. To land, slowly and smoothly pull the throttle stick back until the helicopter touches down.
- Practice flying forward and backward. Operate the elevator and aileron controls separately to familiarize yourself with the helicopter's response.
- Practice rotating and stopping the helicopter precisely. Operate the rudder control while hovering.
- Combine control commands. When you are comfortable operating the controls independently, you can combine controls to make very precise maneuvers.

i The transmitter and receiver are equipped with an automatic fail-safe system. In the event of signal loss or interference, the flight control will be shut down and the helicopter will execute a controlled landing. If failsafe activates, determine the reason for signal loss and resolve the problem before operating the helicopter again.

i If one or more of the rotor blades are obstructed, the helicopter will disarm itself and all of the LED lights on the helicopter will flash. Move the helicopter to a clear area, arm the helicopter again, and continue flying. If the helicopter will not fly correctly or the LED lights start flashing again, unplug the battery and inspect the helicopter for damage.

FLYING TIPS

Controls are reversed as the model flies toward you.

- When your model is flying away from you, the helicopter reacts to direction changes just as you command. If you command the model to move right, it will move to your right as you commanded.
- When the helicopter is coming toward you and you command the model to move right, the model will move to your left. Always remember that the model flies forward, reverse, right, and left relative to the position of itself, not relative to your position.
- Until you become used to reversing your control inputs as the model changes direction, allow yourself extra flying room to accommodate pilot error.
- To help with directional control, it may help to imagine yourself sitting in the cockpit of the helicopter.

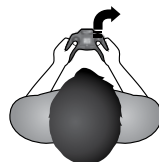
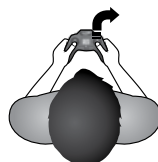

Indoor Flying Tips:

- The helicopter is sensitive to air currents in the room and turbulence that is created when the helicopter is near the ground, walls, and ceilings. Pilot correction will be required. Stay 2-3 feet away from ceilings and walls.
- Note that air vents, air conditioners, room fans, and other devices that circulate air may affect your model and cause unpredictable movements. Avoid obstacles such as ceiling fans and fire sprinkler heads.

Outdoor Flying Tips:

- Choose a location that allows you to fly over grass or another soft surface.
- Do not fly near power lines, trees, rooftops, or other obstacles. Do not retrieve the model from any location higher than your reach.
- If the helicopter flies too far away from you and you can't determine its orientation, move the throttle stick to the full down position to immediately land the helicopter.
- If you encounter wind gusts that disrupt the model, fly into the direction of the wind to maintain control.
- If a strong wind overpowers the model, land immediately to avoid loss of control.

! **Be prepared for altitude changes as you fly.** Forward/reverse and left/right movements may increase or reduce lift, causing the helicopter to gain or lose altitude. Be prepared to react to altitude changes by adjusting the throttle as you fly the model.

ADJUSTING THE CONTROLS FOR STABLE FLIGHT

If your helicopter pulls or drifts in any direction (unrelated to air currents) when the sticks are at neutral, you can use the trim controls to tune out any unwanted flight motions.

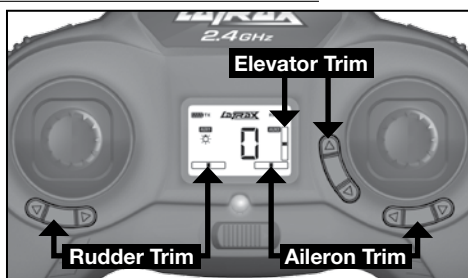

- The trim buttons will adjust each control in a small increment with each 'click'. Press the trim button as many times as is required until the model holds a steady hover with little or no correction required.
- As you adjust each trim, the transmitter LCD will show you the trim position as a numeric value. There are 25 trim steps in each direction for Rudder, Elevator, and Aileron. Tones indicate the center and end points. When your model is trimmed for stable flight, the trim display may not indicate that the neutral setting is zero. This is normal.

i Note: If your helicopter still doesn't perform correctly, visit LaTrax.com for more information and troubleshooting tips.

FLIGHT MODES

Easy, Fast, Expert

- The transmitter is set to **Easy Mode** by default (the easiest flight mode), and it will always power up in Easy Mode. Easy mode limits control input (low rate) and uses the full capability of the flight control system (auto leveling).
- Activate Fast Mode or Expert Mode for even greater performance capability and access to tricks (the model and transmitter must both be on). Modes are toggled by clicking the flight stick. From Easy Mode, click the flight stick for mode selection.
- **Fast Mode:** From Easy Mode, click the flight stick once. The transmitter will beep 2 times, the green LED will begin flashing, and the LCD will display FAST. Fast Mode uses the full capability of the flight control system (auto leveling), but allows greater control input (high rate). Fast Mode also enables trick functions.

Selecting Fast Mode

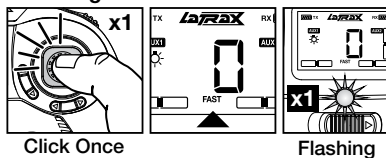

Selecting Expert Mode

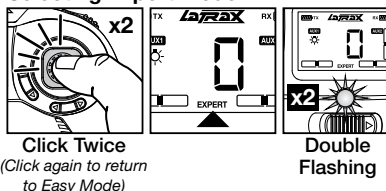

- **Expert Mode:** From Easy Mode, click the flight stick twice. The transmitter will beep 3 times, the green LED will begin double flashing, and the LCD will display EXPERT. Expert Mode is a rate mode. The flight control system (auto leveling) is disabled allowing the pilot to have full control over all aspects of flight. **WARNING: This mode is intended for expert level pilots only! For more information on how to perform expert tricks and flips, visit LaTrax.com.**

ADVANCED FLIGHT: PERFORMING TRICKS

In Fast Mode (FAST), Alias can perform automated expert tricks and flips when you press the AUX1 button, and then enter a quick stick command in the chosen direction. **Do not attempt these flight tricks until you are able to fly confidently in Fast Mode.** Choose an area that will provide a soft landing (carpet or grass) and maintain enough altitude to allow room to recover control as you practice flipping the model.

Twister: Continuous spin while maintaining normal directional and altitude control. The helicopter will spin 5 times, and then stop at its starting orientation.

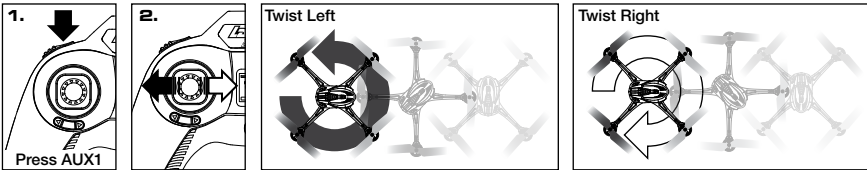

Front and Back Flips

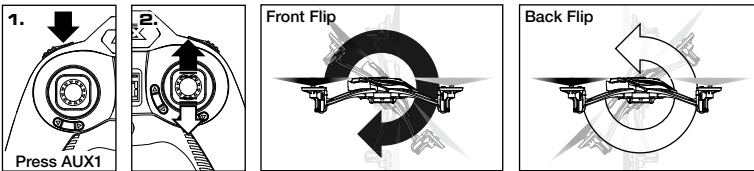

Diagonal Front and Back Flips

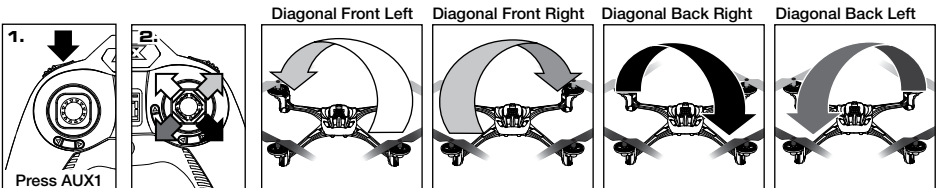

Side Flips

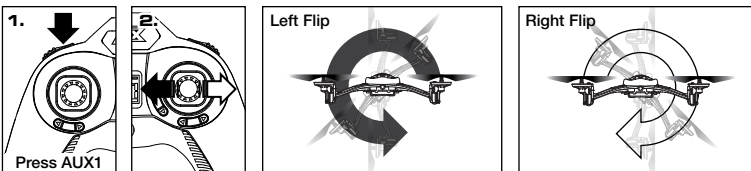

Expert Level Pilots

Alias is designed with the capability to program your tricks (multiple flips), change lighting modes, and program the action of the AUX1 and AUX2 buttons on the transmitter. To learn how to access the menu and advanced controls, visit LaTrax.com/moretricks for additional details and instructions.

CARING FOR YOUR HELICOPTER

- After each flight and immediately after any crash, inspect your model for worn or damaged parts. If required, parts are available at your local LaTrax dealer or at *LaTrax.com*. For a complete parts list and exploded view of your model, refer to the Service and Support Guide in this manual.
- When not in use, store your model in its original packaging with the batteries removed from the transmitter and helicopter.
- If you do not plan to fly your model for a week or more, store the battery approximately 50% charged to maintain battery performance and life. To achieve a 50% charge, fly the model until the battery requires recharging. Charge the battery for half the time typically required to fully charge the battery.



WARNING! Do not store or attempt to charge a swollen or damaged battery!

See *LiPo Batteries* section for more information.

ROTOR BLADE INSTALLATION

The Alias' rotor blades are not identical. Each blade is labeled with an A or B. When installing replacement rotor blades, be certain to install the rotor blades with the corresponding A or B for each of the legs (A or B labels for the legs are molded on the bottom of the helicopter chassis). The helicopter will not fly if the rotor blades are not installed in the proper locations.

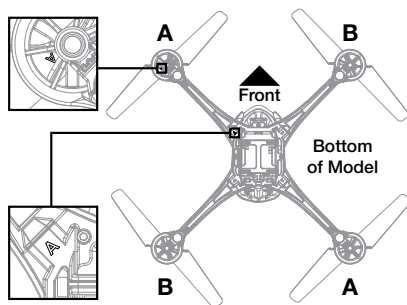

TROUBLESHOOTING GUIDE

- **The transmitter and the helicopter are on, but the helicopter won't fly.**
 1. The model is not armed or has timed-out. See step 5 of the "Flying Your Model" section to arm your helicopter.
- **The helicopter does not perform a trick when the AUX1 button is pressed and then a stick command is given.**
 1. The transmitter is not in Fast Mode. See the "Flight Modes" section.
- **All of the LED lights on the helicopter are flashing.**
 1. The helicopter has gone into over-current protection mode. Move the helicopter to a clear area, arm the helicopter again, and continue flying. If the helicopter will not fly correctly or the LED lights start flashing again, unplug the battery and inspect the helicopter for damage.
- **The helicopter is drifting on its own.**
 1. The helicopter is out of trim. Correct this by using the trim buttons. See "Adjusting The Controls for Stable Flight."
- **The helicopter landed by itself, and now the throttle will not respond.**
 1. The helicopter battery needs to be recharged.
- **The blue LED on the helicopter is blinking, and the LED on the transmitter is solid.**
 1. The helicopter battery needs to be recharged.
- **The LED is blinking on the transmitter, and the transmitter will not control the model.**
 1. The transmitter is in binding mode. Confirm that the helicopter is powered on and in binding mode (blinking LED, LCD displays rotating segments). Move the transmitter to within one foot of the helicopter. The transmitter and helicopter should bind (indicated by a tone from the transmitter, solid LEDs on both the transmitter and helicopter, and the Disarmed Flight Screen on the transmitter LCD).
 2. There was a problem with the binding process. Power down the transmitter and the helicopter, and then power them on again (transmitter first, then helicopter). The transmitter and helicopter should bind (indicated by a tone from the transmitter, and solid LEDs on both the transmitter and the helicopter, and the Disarmed Flight Screen on the transmitter LCD).
 3. The model is not armed or has timed-out. See step 5 of the "Flying Your Model" section to arm your helicopter.

• **The transmitter settings have been adjusted incorrectly for optimal flight.**

1. Return the transmitter to the default settings.

- Ensure the transmitter is off.
- Press and hold both AUX buttons.
- While holding the AUX buttons, turn the transmitter on.
- Continue holding the AUX buttons for 3 seconds until the transmitter beeps.
- The transmitter is reset and is in bind mode.

• **The battery charger has been connected to a computer USB port and the helicopter battery has been connected to the charger, but the battery will not charge.**

- Some computer USB ports will not support fast charging. Switch the charger to the Normal charge setting. For the best charging performance, use the Fast charge setting with a USB wall adapter rated at 1 amp or greater output.

• **The helicopter battery is fully charged and the rotor blades are spinning, but the helicopter will not lift off.**

- The rotor blades have been installed incorrectly. See "Rotor Blade Installation."

• **The helicopter does not fly as expected or the helicopter performs erratically.**

- Confirm proper control operation. Place the model on a smooth surface with the front of the model facing away from you.

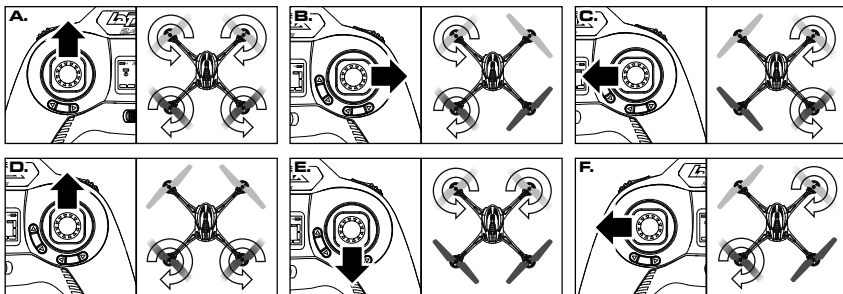

- Gently push the throttle stick forward.

All four rotors will spin.

- Hold the flight stick to full right and gently push the throttle stick forward. The left rotors will spin.

- Hold the flight stick to full left and gently push the throttle stick forward. The right rotors will spin.

- Hold the flight stick full forward and gently push the throttle stick forward. The rear rotors will spin.

- Hold the flight stick full rearward and gently push the throttle stick forward. The front rotors will spin.

- Gently push the throttle stick forward as you hold the throttle stick to the left. The right front and left rear rotors will spin.

- Gently push the throttle stick forward as you hold the throttle stick to the right. The left front and right rear rotors will spin.

2. One or more of the motors is damaged.

- The motors in the helicopter are high-performance motors that will wear over time and require replacement. If one motor fails and requires replacement, it is likely the remaining motors are equally worn. We recommend replacement of all four motors at the same time, but each motor can be replaced individually without affecting performance. Visit LaTrax.com to learn how to identify motor issues and to find more information on motor replacement.

3. The accelerometer needs to be reset. Go to LaTrax.com for additional information and instructions or call the LaTrax Technical Support Line toll-free at: 1-888-872-9927.

Visit LaTrax.com for more information on the advanced functions and additional features of your LaTrax Alias!

MESURES DE SÉCURITÉ

- Ne pilotez jamais l'hélicoptère avec des piles faibles. Voilà quelques signes indiquant que la pile est faible :
 - Le transmetteur ou l'indicateur de charge de la pile de l'écran du transmetteur commence à clignoter, puis le transmetteur commence à émettre un signal continu.
 - Le témoin DEL bleu de l'hélicoptère faisant face à l'arrière clignote rapidement (4 clignotements par seconde).
 - L'hélicoptère est en perte de puissance et atterrit tout seul (coupure par tension faible).
- Les pales de l'hélicoptère tournent à grande vitesse, posant des risques de dégâts et de blessures. Les pilotes sont responsables pour toute action résultant en dégâts ou de blessures à la suite de l'utilisation incorrecte de l'hélicoptère. Choisissez un espace de vol adéquat, sans obstacles. N'utilisez pas l'hélicoptère près de bâtiments, de foules, de lignes électriques de haute tension ou d'arbres afin d'assurer votre sécurité, celle des autres, comme celle du modèle. Portez des lunettes de protection en utilisant l'hélicoptère et gardez les mains, le visage, les cheveux, les parties plus larges des vêtements et tout autre objet à l'écart des pales en fonction.
- Ce modèle a de petites pièces qui présentent un risque d'étouffement. Tenez toute petite pièce et tout appareil électrique à l'écart des enfants et des animaux.
- Les animaux de compagnie peuvent être stimulés par les modèles radiocommandés. Tenez toujours les animaux de compagnie à l'écart du modèle.
- Ne perdez jamais de vue le modèle tant qu'il est en marche et vole. Cessez l'utilisation immédiatement si le modèle vole au-delà de votre champ de vue.
- Étant radiocommandé, ce modèle est soumis au brouillage radioélectrique provenant de beaucoup de sources que vous ne pouvez pas contrôler. Puisque les brouillages radioélectriques peuvent provoquer des pertes momentanées de la radiocommande, assurez à tout moment une marge de sureté dans toutes les directions autour du modèle afin de prévenir les collisions.
- Si vous faites voler l'hélicoptère à l'intérieur, évitez les endroits à ventilateurs de plafond, à luminaires pendants, à bouches d'aération ou tout autre obstacle qui pourrait entrer en contact avec le modèle ou le détériorer.
- N'essayez jamais de récupérer le modèle des endroits hauts où vous n'avez pas facilement accès (comme les toits ou les arbres) ou de tout endroit à risque de sécurité.
- N'utilisez pas le modèle lorsque la vue directe du modèle peut être obstruée ou réduite de quelque manière que ce soit. N'utilisez pas le modèle si vous êtes fatigué ou avez d'autres déficiences.
- L'humidité peut endommager les composants électroniques. Évitez d'exposer l'hélicoptère, le transmetteur et la pile à l'eau.
- Les moteurs, les piles et le contrôleur de vitesse peuvent chauffer pendant l'utilisation. Laissez les pièces se refroidir avant de les manipuler.
- Ne laissez pas le modèle sans surveillance pendant qu'il est en marche. Arrêtez le modèle et le transmetteur dès qu vous avez fait atterrir l'hélicoptère.
- Le facteur le plus important est de faire appel au bon sens à tout moment.



Toutes les instructions et les mesures décrites dans le présent manuel doivent être observées strictement pour assurer l'utilisation sécuritaire du modèle. Le non respect des avertissements, des consignes et des mesures de précaution contenus dans ce manuel peuvent mener à l'endommagement du produit et à des blessures physiques.

Les piles LiPo

Les piles en lithium-polymère (LiPo) sont de plus en plus utilisées dans les modèles R/C à cause de leur dimension compacte, de leur densité d'énergie élevée et de leur sortie à haut courant. Cependant, ces types de piles doivent être traitées et manipulées selon des procédures spéciales pour en assurer une vie longue et un fonctionnement sécuritaire. **MISE EN GARDE** : Les piles LiPo sont destinées uniquement aux utilisateurs avancés qui connaissent les risques liés à leur utilisation. **LaTrax recommande que les enfants de moins de 14 ans n'utilisent ni ne manipulent les piles LiPo sans être surveillés par un adulte bien informé et responsable.**

Votre modèle est compatible aux piles LiPo. Les piles LiPo ont un seuil de sécurité de décharge de la tension électrique qui ne doit pas être dépassé. LaTrax Alias est muni d'un détecteur de basse tension intégré qui alerte le pilote lorsque les batteries LiPo ont atteint leur seuil de sécurité (de décharge) de la tension. **Le pilote doit s'arrêter immédiatement pour empêcher la décharge de la pile au-dessous de son seuil de sécurité.**

Le détecteur de basse tension est muni n'est qu'une partie du plan complexe d'utilisation sécuritaire des piles LiPo. Il est impératif que l'utilisateur suive toutes les autres instructions fournies par le fabricant des piles et le fabricant du chargeur visant l'utilisation, la charge, et le stockage corrects des piles LiPo. Vérifiez que vous avez bien compris comment utiliser les piles LiPo. Sachez que LaTrax n'est pas responsable des dommages spéciaux, indirects, fortuits ou consécutifs résultant de l'installation et/ou de l'utilisation des piles LiPo dans les modèles de LaTrax. Si vous avez des questions portant sur l'utilisation des piles LiPo, veuillez consulter votre détaillant local ou communiquer avec le fabricant des piles. Nous vous rappelons que toutes les piles doivent être recyclées à la fin de leur vie utile.

Support Technique de LaTrax: 1-888-872-9927

(uniquement les résidents des États-Unis, 972-549-3000 en dehors des États-Unis)

INTRODUCTION

Merci d'avoir acheté d'un hélicoptère quadrirotor LaTrax Alias. Ce manuel contient toutes les procédures d'installation et d'utilisation permettant d'exploiter à fond le rendement et le potentiel que nos ingénieurs ont intégrés dans le modèle. Même si vous êtes un passionné expérimenté des modèles radiocommandés, il est important de lire et suivre les procédures décrites dans le manuel.

Nous voulons vous assurer que vous venez d'acheter un des modèles les plus performants disponibles sur le marché et qu'il est soutenu par une équipe de professionnels qui s'engagent à fournir le meilleur support après-vente possible. Le soutien à la clientèle de LaTrax vous accompagne dans chaque étape de la procédure. Si vous avez des questions concernant votre nouveau modèle, n'hésitez pas à communiquer avec la ligne de support technique de LaTrax au 1-888-872-9927 (uniquement les résidents des États-Unis).

GUIDE DE DÉMARRAGE RAPIDE

Voir les consignes pour l'installation initiale de l'hélicoptère dans le guide de démarrage rapide. Le guide de démarrage rapide ne remplace pas les consignes d'utilisation disponibles dans le présent manuel. Veuillez lire ce manuel en entier pour être au courant avec toutes les consignes portant sur l'utilisation et l'entretien corrects du modèle.

ÉQUIPEMENT DE SOUTIEN FOURNI

- Pile LiPo de 650 mAh
- Chargeur alimenté par USB
- Clé à six pans de 1,5mm (à servir en cas de réparations)
- Piles alcalines AAA de Traxxas (4)
- Pales de réserve
- Vis de réserve
- Manches de commande

Installation des manches de commande

Les manches de commande fournis dans le paquet sont interchangeables sur les coussinets pour pouces à votre transmetteur. Faites tourner et tirez le coussinet pour l'enlever du transmetteur et installez le manche de commande à sa place.

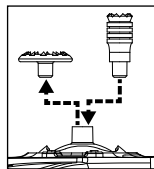

COMMANDES DE VOL

Commande d'accélération

- Augmentez l'accélération / l'altitude : Poussez le manche d'accélération en avant
- Décélérer / l'altitude : Tirez le manche d'accélération en arrière

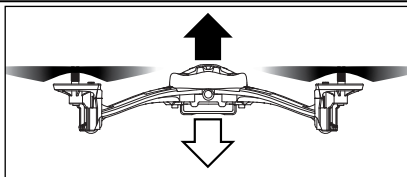
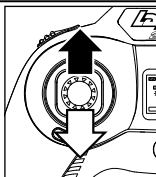

Commande de gouvernail

- Tournez à gauche: Déplacez le manche d'accélération à gauche
- Tournez à droite: Déplacez le manche d'accélération à droite

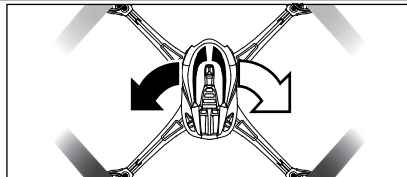
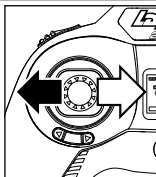

Commande du compensateur de profondeur

- Voler en avant : Poussez le manche de vol en avant
- Voler en arrière : Tirez le manche de vol en arrière

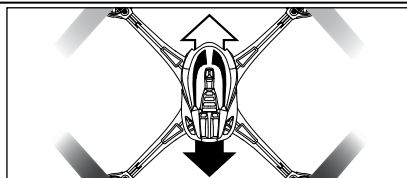
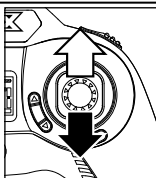

Commande d'aileron

- Latéral à gauche : Déplacez le manche de vol à gauche
- Latéral à droite : Déplacez le manche de vol à droite

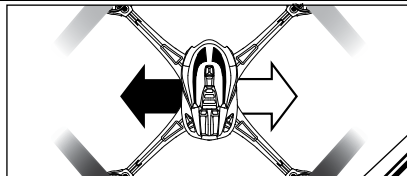
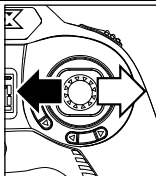

ORIENTATION DU MODÈLE

ARRIÈRE

Pales de rotor noires
Lumières blancs



AVANT

Pales de rotor en couleurs
Lumières en couleurs

PILOTER LE MODÈLE

- Le modèle réagit rapidement à vos commandes. Au début, actionnez les commandes LENTEMENT est faites des gestes restraints et doux pour éviter de perdre le contrôle. Si vous craignez ne pas avoir le contrôle total de l'hélicoptère, maintenez l'altitude à l'aide du manche d'accélération et relâchez le manche opposé pour retourner au vol en palier (Facile et Rapide Mode).
- Maintenez une altitude de 2-3 pieds pour éviter les turbulences au sol et assurer un vol plus stable et confortable.

- 1. Trouvez une zone de vol convenable.** Alias est approuvé pour les vols à l'intérieur et à l'extérieur. La surface minimum recommandée des zones de vol couvertes est de 10 x 10 pieds, avec la hauteur du plafond d'au moins 8 pieds. Rappelez-vous que les pales de rotor peuvent abîmer les meubles et les murs lorsqu'elles tournent. Lorsque vous pilotez l'hélicoptère en plein air, choisissez une zone toute ouverte, loin des foules, des bâtiments, des lignes électriques ou d'autres endroits dangereux.
- 2. Allumez le transmetteur. Le transmetteur émettra une tonalité.** Tenez compte de l'indicateur de pile faible sur l'écran LCD. Remplacez les piles lorsqu'un seul segment y est affiché. Ne faites pas voler le modèle si les piles du transmetteur sont faibles, car vous risquez d'en perdre le contrôle.



Alias n'a pas d'interrupteur d'alimentation. Le modèle est EN MARCHÉ une fois que la pile y est branchée. Il faut débrancher la pile pour arrêter le modèle.



ATTENTION : Pour éviter que le bloc pile soit endommagé de façon permanente, débranchez TOUJOURS la pile lorsque l'hélicoptère n'est pas utilisé.

- 3. Mettez en marche le modèle.**

- Branchez la pile. A présent le modèle est en marche.
- Lorsque la couleur verte du témoin DEL du transmetteur et bleue du témoin DEL de l'hélicoptère sont allumées de façon constante (sans clignoter) et le niveau de charge de la pile "RX" apparaît sur l'écran LCD, la connexion est complète.

- 4. Mettez le modèle sur une surface plane au centre de la zone de vol, orienté en direction opposée de votre corps (et le nez vers l'avant).**

- 5. Armer le modèle pour le vol.** Mettez le modèle sur une surface plane, le DEL bleu orienté vers vous (et le nez vers l'avant). Vérifiez que le manche d'accélération du transmetteur est complètement rabaisé (l'accélération est désactivée). L'hélicoptère ne sera armé que si le manche d'accélération est dans la position rabaisée (A). Poussez et relâchez le manche d'accélération pour armer le modèle en vue du vol. Le transmetteur émet une tonalité double rapidement ascendante,

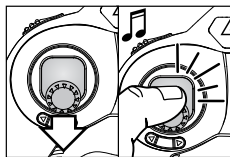

indiquant que l'hélicoptère est armé et prêt à voler (B). **NOTE: Lorsque le manche d'accélération n'est pas utilisé pendant 5 secondes ou l'hélicoptère détecte un impact, l'hélicoptère sera automatiquement désarmé.**

6. Pilotez l'hélicoptère. Poussez lentement le manche d'accélération en avant pour augmenter les rpm des rotors principaux jusqu'à ce que le modèle commence à décoller. Réduisez l'accélération pour faire du surplace lorsque le modèle est à 2-3 pieds dans l'air. Cette altitude maintient le modèle à distance des turbulences et rend le vol plus stable.

- Continuez de faire le surplace. Quelques petits gestes sont nécessaires pour maintenir le modèle en surplace dans un certain endroit et à une certaine altitude.
- Pratiquez les montées et les descentes. Pour atterrir, tirez le manche d'accélération lentement et doucement en arrière jusqu'à ce que l'hélicoptère touche le sol.
- Pratiquez le vol en avant et en arrière. Actionnez les commandes du compensateur de profondeur et de l'aileron séparément pour vous familiariser avec les réactions de l'hélicoptère.
- Pratiquez les rotations et les arrêts à points précis de l'hélicoptère. Actionnez la commande de gouvernail lorsque vous faites du surplace.
- Combinez les commandes. Une fois que vous vous êtes habitué à actionner les commandes indépendamment, vous pouvez les combiner pour effectuer des manœuvres très précises.

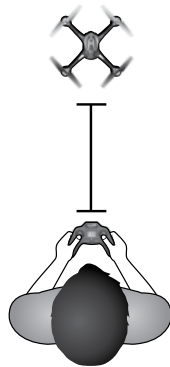

i Le transmetteur et le récepteur sont munis d'un système de sécurité intégrée automatique. Si le signal est perdu ou s'il y a du brouillage, les commandes de vol seront désactivées et l'hélicoptère effectuera un atterrissage contrôlé. Si la sécurité intégrée s'active, établissez pourquoi le signal a été coupé et résolvez le problème avant de remettre en marche le modèle.

i Si une ou plusieurs pales de rotor sont bloquées, l'hélicoptère se désarme tout seul et tous les témoins DEL de l'hélicoptère clignoteront. Transportez l'hélicoptère dans une zone dégagée, armez-le de nouveau et continuez le vol. Si l'hélicoptère ne vole correctement ou les témoins DEL recommencent à clignoter, débranchez la pile et examinez le modèle pour y déceler des dégâts.

CONSEILS EN MATIÈRE DE VOL

Les commandes sont inversées lorsque le modèle vole vers vous.

- Lorsque le modèle vole en s'éloignant de vous, l'hélicoptère réagit aux changements de direction comme vous lui commandez. Si vous commandez au modèle de se déplacer à droite, il se déplacera vers votre droite comme vous lui avez commandé.
- Lorsque l'hélicoptère vole vers vous et vous lui commandez de se déplacer à droite, le modèle se déplacera vers votre gauche. N'oubliez pas que le modèle vole en avant, en arrière, à droite et à gauche en fonction de sa propre position, pas de la vôtre.
- Le temps qui vous habituez à inverser vos commandes lorsque le modèle change de direction, prévoyez beaucoup d'espace de vol pour prendre en compte le risque d'erreur de pilotage.
- Pour mieux conserver la maîtrise en direction, essayez d'imaginer que vous vous trouvez assis dans le cockpit de l'hélicoptère.

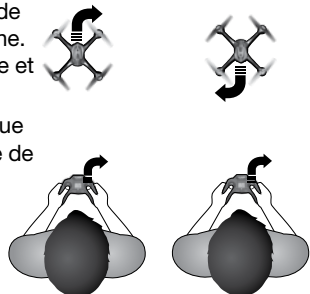

Conseils en matière de vol à l'intérieur :

- L'hélicoptère est sensible aux courants d'air dans les espaces fermés et aux turbulences créées lorsqu'il est près du sol, des murs et des plafonds. Le pilote devra y apporter des corrections. Tenez-vous à 2-3 pieds à l'écart des plafonds et des murs.
- Attention aux bouches d'aération, aux appareils d'air conditionné, aux ventilateurs et autres dispositifs qui font circuler l'air, car ils peuvent affecter le modèle et lui imprimer des mouvements imprévisibles. Évitez les obstacles comme les ventilateurs de plafond et les têtes d'extincteurs.

Conseils en matière de vol à l'extérieur :

- Choisissez une zone qui vous permette de faire voler le modèle au-dessus de l'herbe ou toute autre surface douce.
- Ne faites pas voler le modèle près de lignes électriques, d'arbres, de toits ou autres obstacles. Ne récupérez pas le modèle des zones hautes où vous n'avez pas facilement accès.
- Si l'hélicoptère vole trop loin de vous et que vous ne pouvez déterminer son orientation, rabaissez complètement le manche d'accélération pour le faire atterrir immédiatement.
- S'il y a des brises qui perturbent le modèle, faites-le voler dans la direction du vent pour maintenir le contrôle.
- Si un vent puissant encombre le modèle, faites-le atterrir immédiatement pour éviter d'en perdre le contrôle.

! **Soyez prêt pour les changements d'altitude pendant le vol.** Les mouvements en avant / en arrière et à gauche / à droite peuvent augmenter ou réduire le levage, grâce à quoi l'hélicoptère gagne ou perd de l'altitude. Soyez prêt à réagir aux changements d'altitude en réglant l'accélérateur lorsque vous faites voler le modèle.

RÉGLER LES COMMANDES POUR UN VOL STABLE

Si l'hélicoptère dévie ou dérive dans n'importe quelle direction (sans rapport avec les courants d'air) lorsque les manches sont en position neutre, vous pouvez utiliser les commandes de compensation pour éliminer les mouvements de vol non désirés.

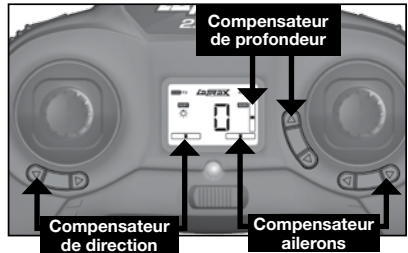

- Les boutons de compensation règlent chaque commande à petits accroissements avec chaque "clic". Appuyez sur le bouton de compensation autant de fois dont vous avez besoin pour faire du surplace stable avec très peu, voire pas de correction.
- Au fur et à mesure que vous réglez chaque compensation, l'écran LCD du transmetteur vous montre la position de compensation en tant que valeur numérique. Il y a 25 étapes de compensation dans chaque direction pour le gouvernail, le compensateur de profondeur et l'aileron. Les tonalités indiquent les points centraux et finaux. Lorsque le modèle est réglé pour un vol stable, l'affichage de la compensation peut ne pas indiquer que le réglage neutre est zéro. C'est normal que cela arrive.

i **Remarque :** Si l'hélicoptère continue de fonctionner incorrectement, retrouvez plus de renseignements et conseils de dépannage sur LaTrax.com.

MODES DE VOL

Facile, Rapide, Expert

- Le transmetteur est réglé par défaut pour le **Mode Facile** (le plus facile) et s'allume toujours dans ce mode. Le Mode Facile limite l'entrée de commande (vitesse réduite) et utilise toute la capacité du système des commandes du vol (nivellement automatique).
- Activez un des modes Rapide ou Expert pour obtenir des rendements supérieurs (le modèle et le transmetteur doivent être en marche en même temps). Vous pouvez commuter entre les modes de vol en cliquant sur le manche. À partir du Mode Facile, cliquez sur le manche de commande pour sélectionner le mode.

• **Mode Rapide (FAST) :** À partir du Mode Facile, cliquez sur le manche de commande une fois. Le transmetteur émettra deux bips, le témoin DEL commencera à clignoter et l'écran LCD affichera FAST. Mode Rapide utilise toute la capacité du système de contrôle du vol

Choissant de Mode Rapide

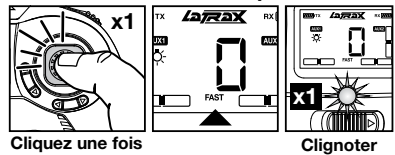

Cliquez une fois

Clignoter

Choissant de Mode Expert

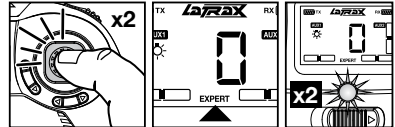

Cliquez deux fois

Double clignotement

(Cliquez de nouveau pour retourner au Mode Facile)

(nivelement automatique) mais permet une entrée des commandes supérieure (vitesse élevée). En outre, Mode Rapide permet les fonctions d'acrobaties.

- **Mode Expert (EXPERT)** : À partir du Mode Facile, cliquez sur le manche de commande deux fois. Le transmetteur émettra trois bips, le témoin DEL clignotera doublement et l'écran LCD affichera EXPERT. Le Mode Expert est un mode de vitesse. Le système des commandes du vol (nivelement automatique) est désactivé, permettant au pilote de détenir le contrôle total de tous les aspects du vol. **ATTENTION: Ce mode est prévu uniquement pour les pilotes avancés! Pour en savoir plus sur les modalités d'effectuer des acrobaties avancées, rendez-vous sur LaTrax.com**

VOL AVANCÉ : EFFECTUER DES ACRABATIES

Dans le Mode Rapide (FAST), Alias peut effectuer des acrobaties avancées automatiquement lorsqu'on appuie sur le bouton AUX1, puis on saisit une commande rapide du manche dans la direction souhaitée. **N'essayez pas ces acrobaties avant que vous ne soyez certain de bien piloter le modèle dans le Mode Rapide.** Choisissez une zone douée d'un terrain d'atterrissage doux (tapis ou herbe) et maintenez une altitude suffisante pour reprendre le contrôle lorsque vous pratiquez les sauts.

Twister: Tourner continuellement tout en maintenant une direction et une altitude normales. L'hélicoptère tourne 5 fois, puis arrête de tourner dans la position initiale.

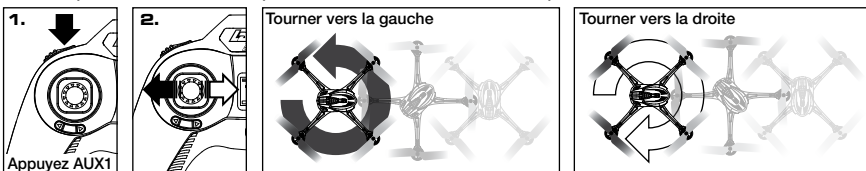

Virilles en avant et en arrière

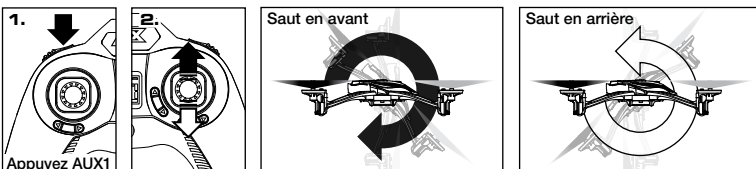

Virilles diagonales en avant et en arrière

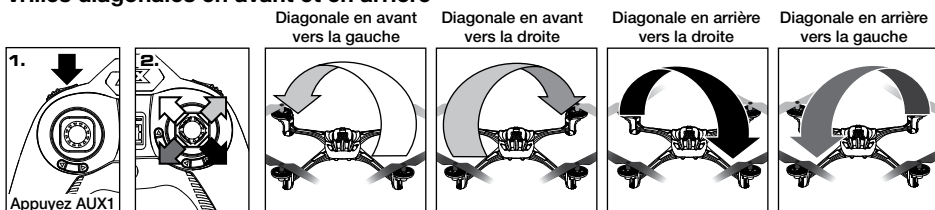

Saut latéral

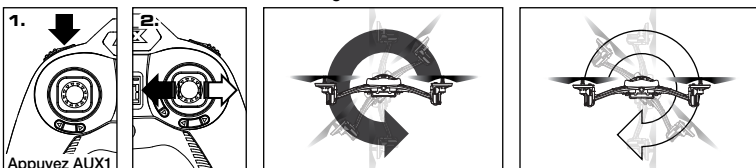

Pilotes experts

Votre Alias a la capacité de programmer les acrobaties (sauts multiples), changer les modes d'éclairage et programmer les actions des boutons AUX1 et AUX2 du transmetteur. Pour apprendre à obtenir l'accès au menu et aux commandes avancées, rendez-vous sur LaTrax.com/moretricks où vous retrouverez aussi d'autres détails et consignes.

MAINTENIR LE MODÈLE

- Après chaque vol et immédiatement après tout accident, examinez bien le modèle pour déceler toute pièce usée ou détériorée. Vous pouvez trouver des pièces chez votre concessionnaire LaTrax local si vous en avez besoin ou à *LaTrax.com*. Pour voir une liste complète des pièces et une vue éclatée du modèle, référez-vous au Guide d'entretien et de support du présent manuel.
- Lorsque vous n'utilisez pas le modèle, rangez-le dans l'emballage original après avoir enlevé les piles du transmetteur et de l'hélicoptère.
- Si vous ne comptez pas utiliser le modèle pendant une semaine ou plus, la pile doit être rangée tout en étant chargée à 50% pour en maintenir le rendement et la durée de vie. Pour ce faire, pilotez le modèle jusqu'à ce qu'il faut recharger la pile. Charger la pile pendant la moitié de la période nécessaire à une charge complète.



ATTENTION : Ne stockez pas et n'essayez pas de charger une pile gonflée ou endommagée ! Pour en savoir plus, voir la section des piles LiPo.

INSTALLATION DES PALES DE ROTOR

Les pales de rotor de Alias ne sont pas identiques. Chaque pale est marquée d'un A ou d'un B. En installant des pales de rotor de rechange, veillez bien à les installer avec les lettres A ou B correspondant à chaque support (les étiquettes A ou B pour les supports sont moulées sur le fond du châssis de l'hélicoptère). L'hélicoptère ne vole pas si les pales de rotor ne sont pas installées aux endroits convenables.

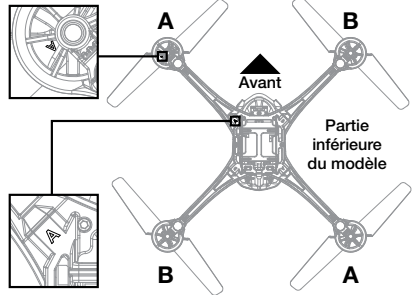

GUIDE DE DÉPANNAGE

- **Le transmetteur et l'hélicoptère sont en marche et connectés, mais l'hélicoptère ne saurait pas voler.**
 1. Le modèle n'est pas armé ou est interrompu. Voir l'étape 5 de la section "Faire voler le modèle" pour armer l'hélicoptère.
- **L'hélicoptère ne peut pas effectuer d'acrobatie automatique lorsque le bouton AUX1 est enfoncé et une commande du manche est saisie.**
 1. Le transmetteur n'est pas dans le Mode Rapide (FAST). Voir la section "Modes de vol".
- **Tous les feux DEL de l'hélicoptère clignotent.**
 1. L'hélicoptère est entré dans le mode de protection contre la surintensité. Transportez l'hélicoptère dans une zone dégagée, armez-le de nouveau et continuez le vol. Si l'hélicoptère ne vole pas correctement ou les témoins DEL recommencent à clignoter, débranchez la pile et examinez le modèle pour y déceler des dégâts.
- **L'hélicoptère est à la dérive non contrôlée.**
 1. L'hélicoptère est non compensé. Corrigez cette situation en utilisant les boutons de compensation. Voir la section "Réglage des commandes pour un vol stable."
- **L'hélicoptère a atterri tout seul et l'accélérateur ne répond plus.**
 1. La pile de l'hélicoptère doit être rechargée.
- **Le témoin DEL bleu de l'hélicoptère clignote et celui du transmetteur est allumé constant.**
 1. La pile de l'hélicoptère doit être rechargée.
- **Le témoin DEL du transmetteur clignote et le transmetteur ne contrôle pas le modèle.**
 1. Le transmetteur est en mode de connexion. Confirmez que l'hélicoptère est sous tension et en mode de connexion (la DEL clignote, l'écran LCD affiche des segments rotatifs). Ramenez le transmetteur à un pied de l'hélicoptère. Le transmetteur et l'hélicoptère doivent former une connexion (annoncée par une tonalité émise par le transmetteur, les témoins DEL allumés constants du transmetteur et de l'hélicoptère et l'écran de vol désarmé du transmetteur LCD).
 2. Il y a eu un problème de connexion. Mettez hors tension le transmetteur et l'hélicoptère et redémarrez-les (d'abord le transmetteur, ensuite l'hélicoptère). Le transmetteur et l'hélicoptère doivent former une connexion (annoncée par une tonalité émise par le transmetteur, les témoins DEL allumés constants du transmetteur et de l'hélicoptère et l'écran de vol désarmé du transmetteur LCD).
 3. Le modèle n'est pas armé ou est interrompu. Voir l'étape 5 de la section "Faire voler le modèle" pour armer l'hélicoptère.

• **Les réglages du transmetteur sont incorrects pour un vol optimum.**

1. Restaurez le transmetteur aux paramètres par défaut.
 - A. Vérifiez que le transmetteur est éteint.
 - B. Appuyez sur les deux boutons AUX et maintenez-les enfoncés.
 - C. Les boutons AUX enfoncés, allumez le transmetteur.
 - D. Maintenez les boutons AUX enfoncés encore 3 secondes jusqu'à ce que le transmetteur émette des bips.
 - E. Le transmetteur est rétabli et en mode de connexion.

• **Le chargeur de la pile a été branché au port USB d'un ordinateur et la pile de l'hélicoptère a été branchée du chargeur, mais la pile ne charge pas.**

1. Les ports USB de certains ordinateurs ne permettent pas la charge rapide. Commutez le chargeur à la position de charge normale. Pour obtenir le meilleur chargement, utilisez le chargeur à la position de charge rapide et avec un adaptateur mural à sortie d'au moins 1 ampère.

• **La pile de l'hélicoptère est entièrement chargée et les pales de rotor tournent, mais l'hélicoptère ne décolle pas.**

1. Les pales de rotor ont été incorrectement installées. Voir la section "Installation des pales de rotor."

• **L'hélicoptère ne vole pas ainsi que prévu ou l'hélicoptère fonctionne de manière irrégulière.**

1. Confirmez que toutes les commandes fonctionnent correctement. Mettez le modèle sur une surface plane, orienté en direction opposée de votre corps.
 - A. Poussez doucement le manche d'accélération en avant. Tous les quatre rotors tourneront.

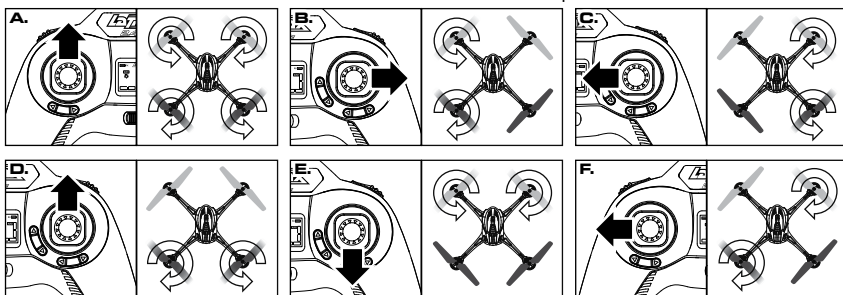

- B. Tenez le manche de vol complètement à droite et faites avancer l'accélérateur lentement. Les rotors gauches tourneront.
- C. Tenez le manche de vol complètement à gauche et faites avancer l'accélérateur lentement. Les rotors droites tourneront.
- D. Tenez le manche de vol en position complètement avant et faites avancer l'accélérateur lentement. Les rotors arrière tourneront.
- E. Tenez le manche de vol en position complètement arrière et faites avancer l'accélérateur lentement. Les rotors avant tourneront.
- F. Faites avancer l'accélérateur lentement en tenant le manche à gauche. Les rotors droits avant et gauches arrière tourneront.
- G. Faites avancer l'accélérateur lentement en tenant le manche en avant et à droite. Les rotors gauches avant et droits arrière tourneront.

2. **Un moteur ou plusieurs sont endommagés.**

A. L'hélicoptère a des moteurs de haute performance qui s'usent avec le temps et doivent être remplacés. Si un moteur tombe en panne et doit être remplacé, il est bien probable que les moteurs qui restent sont usés eux aussi. Nous vous recommandons de remplacer tous les quatre moteurs en même temps, mais chaque moteur peut être remplacé individuellement sans affecter le rendement du modèle. Rendez-vous sur LaTrax.com pour apprendre à identifier les problèmes auxquelles peuvent se confronter les moteurs et pour en savoir plus sur leur remplacement.

3. **L'accéléromètre doit être remis à zéro.** Pour plus de renseignements et consignes, rendez-vous sur LaTrax.com ou appelez le soutien à la clientèle de LaTrax au 1-888-872-9927.

Pour en savoir plus sur les fonctions avancées et les autres fonctionnalités de votre Alias, rendez-vous sur LaTrax.com!

PRECAUCIONES DE SEGURIDAD

- Nunca vuele el helicóptero si las baterías están bajas. Los indicadores de batería baja son:
 - El indicador del nivel de la batería del transmisor o del receptor en la pantalla LCD del transmisor empieza a parpadear mientras que el transmisor empieza a emitir sonidos de bip de forma continua.
 - La luz LED azul de la parte trasera del helicóptero parpadea con rapidez (cuatro veces por segundo).
 - El helicóptero pierde potencia y cae (corte por voltaje bajo).
- El helicóptero tiene hélices giratorias que se mueven a alta velocidad, lo que representa un peligro de daños y lesiones. Los pilotos son responsables de cualquier acción que cause daños o lesiones por la operación inadecuada del helicóptero. Elija un espacio adecuado para volar que no tenga obstáculos. No opere el helicóptero cerca de edificios, multitudes de personas, cables de electricidad de alto voltaje o árboles para garantizar la seguridad de usted mismo, de los demás y de su modelo. Use protección para los ojos cuando opere su helicóptero y mantenga sus manos, rostro, cabello, ropa suelta y objetos extraños alejados de las hélices giratorias.
- Este modelo tiene piezas pequeñas que pueden representar un riesgo de asfixia. Mantenga todas las piezas pequeñas y los dispositivos eléctricos lejos del alcance de los niños y los animales.
- Las mascotas pueden sentirse nerviosas por los modelos a control remoto.
- No descuide el modelo en todo momento durante la operación y el vuelo. Suspnda la operación de inmediato si el modelo vuela fuera de su campo de visión.
- Debido a que su modelo está controlado por radio, está sujeto a la interferencia radial de varias fuentes que están más allá de su control. La interferencia radial puede provocar pérdidas momentáneas del control radial, por lo que siempre debe permitir que haya un margen seguro en todas las direcciones alrededor del modelo para prevenir choques.
- Cuando realice vuelos en interiores, evite los lugares con ventiladores en el techo, equipos de iluminación suspendidos, conductos de ventilación de aire acondicionado o calefacción, o cualquier otro obstáculo que pueda interferir con su modelo o dañarlo.
- Nunca intente recuperar su modelo de cualquier lugar que sea más alto de su alcance (como tejados o árboles) o que represente un riesgo para su seguridad.
- No utilice su modelo en cualquier momento en los que su línea de visión al modelo pueda obstruirse o disminuir. No utilice el modelo si se siente cansado o de alguna manera discapacitado.
- La humedad causa daños en los equipos eléctricos. Evite exponer su helicóptero, transmisor y batería al agua.
- El motor, las baterías y el control de velocidad pueden calentarse durante el uso. Deje que se enfríen las piezas antes de manipularlas.
- No descuide el modelo mientras esté encendido. Apague el transmisor y el modelo de inmediato después de que haya aterrizado el modelo de manera segura.
- Lo más importante es que utilice el sentido común en todo momento.



Se deben seguir estrictamente todas las instrucciones las y precauciones descritas en este manual para garantizar un funcionamiento seguro de su modelo. No cumplir las advertencias, instrucciones y precauciones de este manual pueden causar daños en el producto y lesiones personales.

Baterías LiPo

Las baterías de polímero de litio (LiPo) son cada vez más populares para utilizarlas en los modelos R/C debido a su tamaño compacto, su alta densidad energética y su rendimiento de alta tensión. Sin embargo, estos tipos de baterías requieren cuidados y procedimientos de manejo especiales para el funcionamiento seguro y duradero.

ADVERTENCIA: Las baterías LiPo solo deben utilizarlas los usuarios avanzados que conocen los riesgos asociados con el uso de las baterías LiPo. **LaTrax no recomienda que ningún menor de 14 años las utilice o manipule sin la supervisión de un adulto responsable y con conocimiento de los riesgos.**

Puede utilizar las baterías LiPo con su modelo. Las baterías LiPo tienen un umbral seguro de voltaje de descarga mínimo que no debe ser excedido. Las hélices del rotor del LaTrax Alias está equipado con Detección de bajo voltaje integrada que alerta al conductor cuando las baterías LiPo alcanzan su umbral de voltaje (de descarga) mínimo. **Es la responsabilidad del conductor detenerse de inmediato para evitar que la batería se descargue por debajo del umbral mínimo seguro.**

La detección de bajo voltaje es solo una parte de un plan integral para utilizar la batería LiPo de manera segura. Es importante para usted seguir todas las otras instrucciones suministradas por el fabricante de la batería y el fabricante del cargador para utilizar, cargar, y almacenar de manera segura las baterías LiPo. Asegúrese de comprender cómo utilizar las baterías LiPo. Tenga en cuenta que LaTrax no será responsable de los daños especiales, indirectos, incidentales o consecuentes que resulten de la instalación o el uso de las baterías LiPo en los modelos LaTrax. Si tiene preguntas sobre el uso de las baterías LiPo, consulte con su distribuidor minorista local más próximo o comuníquese con el fabricante de baterías. Como recordatorio, todas las baterías se deben reciclar al finalizar su ciclo de vida útil.

Soporte Técnico de LaTrax: 1-888-872-9927

(El soporte telefónico gratuito se encuentra disponible únicamente para residentes de EE. UU.)

(972-549-3000 fuera de los E.E.U.U.)

INTRODUCCIÓN

Gracias por comprar un helicóptero de 4 rotores de alto rendimiento LaTrax Alias. Este manual contiene todos los procedimientos de configuración y manejo necesarios que le permitirán liberar el potencial y el rendimiento que los ingenieros diseñaron para su modelo. Incluso si es un entusiasta experimentado en R/C, es importante que lea y siga los procedimientos incluidos en este manual.

Deseamos que se sienta seguro de que posee unos de los modelos de mejor rendimiento en el mercado y que está respaldado por un equipo de profesionales que tienen como objetivo brindar el soporte de fábrica del más alto nivel posible. El soporte técnico lo acompaña en cada paso del camino. Si tiene preguntas sobre su modelo o su operación, llame a la línea gratuita de soporte técnico de LaTrax al 1-888-872-9927 (El soporte telefónico gratuito se encuentra disponible únicamente para residentes de EE. UU.).

GUÍA DE INICIO RÁPIDO

Consulte la Guía de inicio rápido incluida para obtener información sobre la configuración inicial de su helicóptero. La Guía de inicio rápido no está diseñada para reemplazar las instrucciones de manejo completas que se encuentran disponibles en este manual. Lea todo este manual para obtener instrucciones completas sobre el uso y mantenimiento adecuado de su helicóptero.

ÉQUIPEMENT DE SOUTIEN FOURNI

- Batería LiPo de 650 mAh
- Cargador de batería con conexión USB
- Llave hexagonal de 1.5 mm (para las reparaciones)
- 4 baterías alcalinas AAA de Traxxas
- Conjunto de hélices del rotor de repuesto
- Conjunto de tornillos de repuesto
- Palancas de control

Instalación de las palancas de control

El accesorio de las palancas de control incluido se puede intercambiar con las almohadillas para pulgares en su transmisor. Gire la almohadilla y tire de ella para retirarla del transmisor e instale las palancas de control en su lugar.

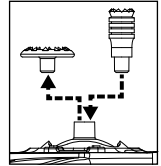

CONTROLES DE VUELO

Control de aceleración

- **Incrementar aceleración/altitud:** Mueva la palanca del acelerador hacia adelante.
- **Disminuir aceleración/altitud:** Mueva la palanca del acelerador hacia atrás.

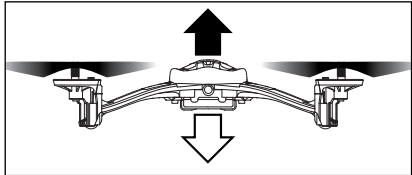
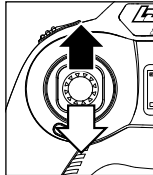

Control del timón

- **Girar hacia la izquierda:** Mueva la palanca del acelerador hacia la izquierda.
- **Girar hacia la derecha:** Mueva la palanca del acelerador hacia la derecha.

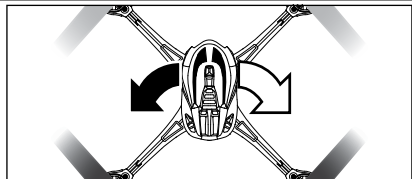
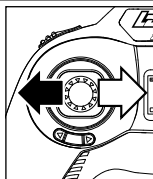

Control de elevación

- **Volar hacia adelante:** Mueva la palanca de vuelo hacia adelante.
- **Volar hacia atrás:** Mueva la palanca de vuelo hacia atrás.

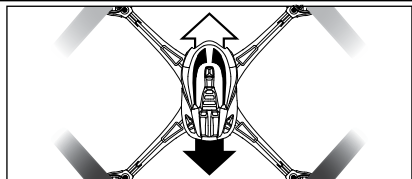
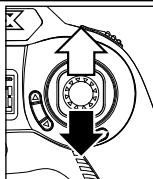

Control del alerón

- **Mover lateralmente hacia la izquierda:** Mueva la palanca de vuelo hacia la izquierda.
- **Mover lateralmente hacia la derecha:** Mueva la palanca de vuelo hacia la derecha.

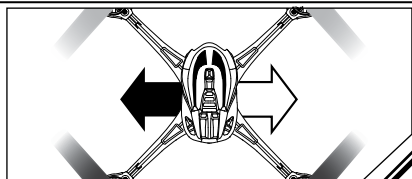
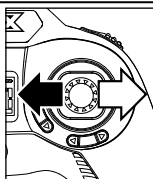

ORIENTACIÓN DEL MODELO

TRASERO
Hélices del rotor negro
Luces blancas



DELANTERO
Hélices del rotor de color
Luces de color

HAGA VOLAR SU MODELO

- El modelo responderá rápidamente a sus comandos. Inicialmente, mueva los controles LENTAMENTE y realice movimientos suaves y ligeros con el control para evitar la pérdida de control. Si en algún momento siente que no puede controlar completamente el modelo, mantenga la altitud con el acelerador y suelte la palanca opuesta hasta retomar el vuelo nivelado (Modo Fácil y Modo Rápido).
- Vuele de 2 a 3 pies por encima del suelo para evitar la turbulencia a fin de lograr más estabilidad y control del vuelo.

1. Busque un área apropiada para volar. Alias está aprobado para su uso en interiores y exteriores. El área mínima recomendada para el vuelo en interiores es de 10 x 10 pies, con una altura hasta el techo de 8 pies o más. Sea consciente de que las hélices giratorias pueden dañar los muebles y revestimientos de las paredes. Cuando use en exteriores, elija un área abierta lejos de las multitudes, edificios, cables de electricidad u otros peligros.

2. Encienda el transmisor. El transmisor emitirá un tono. Observe el indicador del nivel de batería en la pantalla LCD. Reemplace las baterías solo si se muestra un segmento. No haga volar el modelo si las baterías están bajas ya que puede causar la pérdida de control.



Alias no tiene interruptor de encendido.

El modelo se ENCENDERÁ cuando conecte la batería. Para apagar el modelo, desconecte la batería.



ADVERTENCIA: para prevenir los daños permanentes en sus baterías, desconéctela SIEMPRE que no utilice el helicóptero.

3. Encienda el modelo.

- Conecte la batería al modelo. Ahora el modelo estará encendido.
- Cuando la luz de led verde del transmisor y la luz de led azul del helicóptero quedan encendidas (sin parpadear) y en la pantalla LCD aparece el indicador del nivel de batería "RX", se habrá completado la conexión.

4. Coloque el modelo en una superficie nivelada teniendo la parte frontal del modelo hacia usted (Nase nach vorne).

5. Active su modelo para volar. Coloque el modelo sobre una superficie nivelada con la luz LED azul orientada hacia usted (nariz hacia afuera). Asegúrese de que la palanca del acelerador del transmisor está totalmente en posición hacia abajo (acelerador desactivado). El helicóptero no se activará hasta que la palanca de aceleración esté en la posición hacia abajo (A). Empuje hacia adelante y suelte el mando del acelerador para activar su modelo para el vuelo. El transmisor emitirá un tono doble de rápido aumento, indicando que el helicóptero está activado y listo para volar (B). *Nota: Cuando se deje la palanca del acelerador inactiva durante 5 segundos o el helicóptero detecta un impacto, el helicóptero se desactivará automáticamente.*

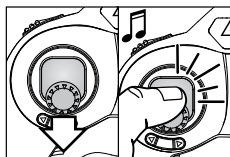

6. Haga volar el helicóptero. Mueva lentamente la palanca del acelerador hacia adelante para incrementar suavemente el rpm de los rotores principales hasta que el modelo comience a elevarse. Reduzca la aceleración para mantener el modelo suspendido en el aire cuando esté al menos de 2 a 3 pies del suelo. A esta altura, el modelo estará lejos de la turbulencia del suelo para más estabilidad durante el vuelo.

- Intente mantener la posición de suspensión en el aire. Se requieren controles simples para mantener suspendido el modelo en el aire en un lugar y a una altitud.
- Intente incrementar y reducir la altitud. Para aterrizar, mueva la palanca del acelerador lenta y suavemente hacia atrás hasta que el helicóptero toque el suelo.
- Intente volar hacia adelante y hacia atrás. Opere los controles de elevación y del alerón de manera independiente para familiarizarse con la respuesta del helicóptero.
- Intente girar y detener el helicóptero con precisión. Opere el control del timón mientras está suspendido.
- Combine los comandos de control. Si se siente cómodo operando los controles de manera independiente, puede combinarlos para realizar maniobras muy precisas.

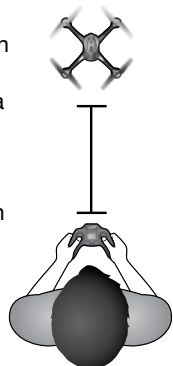

i El transmisor y el receptor están equipados con un sistema a prueba de fallos automático. En caso de una pérdida de señal o interferencia, el control de vuelo se apagará y el helicóptero realizará un aterrizaje controlado. Si se activa el mecanismo a prueba de fallos, busque el motivo de la pérdida de señal y solucione el problema antes de hacer funcionar de nuevo el helicóptero.

i Si una o más de las hélices del rotor se obstruyen, el helicóptero se desarmará y todas las luces LED del helicóptero parpadearán. Lleve el helicóptero en un área despejada, ármelo de nuevo y siga realizando el vuelo. Si el helicóptero no vuela correctamente o si las luces LED empiezan a parpadear de nuevo, desenchufe la batería y revise si hay daños en el helicóptero.

CONSEJOS PARA VOLAR

Los controles se invierten en la medida en que el modelo vuela hacia usted.

- Cuando el modelo vuela lejos de usted, el helicóptero responde a los cambios de dirección que realice en los comandos. Si mueve el comando hacia a la derecha, el modelo se moverá tal como movió el comando.



- Cuando el helicóptero vuela en dirección hacia usted y mueve el comando hacia la derecha, el modelo se moverá hacia la izquierda. Recuerde siempre que el modelo vuela hacia adelante, hacia atrás, hacia la derecha y hacia la izquierda dependiendo de cual sea su posición, y no en relación a la posición de usted.

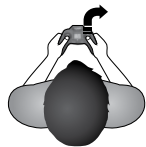
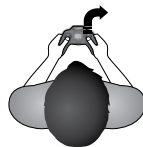

- Hasta que se acostumbre a invertir los controles en la medida en que el modelo cambia de dirección, vuele el modelo en un espacio amplio a fin de tener cabida para cualquier error del piloto.
- Para lograr el control de la dirección, puede ser de ayuda que se imagine a usted mismo en la cabina de mando del helicóptero.

Consejos para volar en interiores:

- El helicóptero es sensible a las corrientes de aire en la habitación y a la turbulencia creada cuando el helicóptero se acerca al suelo, a las paredes y a los techos.
- Tenga en cuenta que las ventilaciones de aire, los acondicionadores de aire, los ventiladores de habitaciones y otros dispositivos que hagan circular el aire pueden afectar su modelo y causar movimientos no previsibles. Evite los obstáculos como ventiladores de techo y aspersores contra incendios.

Consejos para volar en exteriores:

- Elija un lugar en el que pueda volar por encima del pasto u otra superficie suave.
- No vuele cerca de los cables de electricidad, los árboles, los tejados u otros obstáculos.
- Si el helicóptero vuela hacia una dirección lejana y usted no puede determinar su orientación, mueva la palanca de aceleración completamente hacia abajo para hacer aterrizar de inmediato el helicóptero.
- Si se producen ráfagas de viento que obstaculizan el modelo, vuele en dirección del viento para mantener el control.
- Si un viento fuerte hace perder la estabilidad del modelo, aterrice de inmediato para evitar perder el control.

! **Esté preparado para los cambios de altitud mientras vuela.** Los movimientos hacia adelante/atrás, y hacia la izquierda/derecha pueden incrementar o reducir la elevación, causando que el helicóptero gane o pierda altitud. Esté preparado para responder a los cambios de altitud ajustando la aceleración a medida que vuela el modelo.

AJUSTE DE LOS CONTROLES PARA UN VUELO ESTABLE

Si su helicóptero se adelanta o va a la deriva en cualquier dirección (independientemente de las corrientes de aire) cuando las palancas están en posición de neutro, puede usar los controles de reglaje para eliminar cualquier movimiento no deseado durante el vuelo.

- Los botones de reglaje adaptarán cada control con un pequeño incremento al hacer cada "clic". Presione el botón de reglaje las veces que sean necesarias hasta que el modelo logre una suspensión en el aire constante sin requerir ninguna corrección, o una pequeña.
- A medida que realiza cada reglaje, la pantalla LCD del transmisor le mostrará la posición del reglaje como un valor numérico. Existen 25 pasos de reglaje en cada dirección para el timón, elevación y alerón. Los tonos indican el centro y los finales del recorrido. Cuando se ajuste el vuelo estable de su modelo, la pantalla del ajuste no indicará que el ajuste en neutro es cero. Esto es normal.

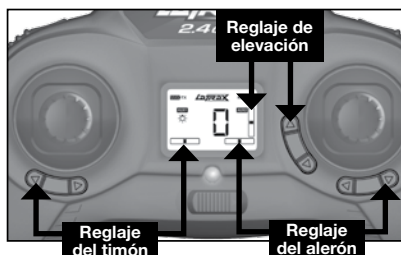

i Nota: Si su helicóptero aún no funciona correctamente, visite LaTrax.com para obtener más información y sugerencias para la solución de problemas.

MODOS DE VUELO

Fácil, Rápido, Experto

- El transmisor tiene configuración predeterminada en **Modo Fácil** (el modo de vuelo más fácil) y siempre se encenderá en Modo Fácil. El Modo Fácil limita el control (nivel bajo) y utiliza toda la capacidad del sistema de control de vuelo (nivelación automática).
- Active los Modos Rápido o Experto para una capacidad de rendimiento aún mayor y acceso a los trucos (el modelo y el transmisor deben estar encendidos). Para alternar los modos, haga clic en la palanca de vuelo. En Modo Fácil, haga clic en la palanca de vuelo para seleccionar el modo.
- **Modo Rápido (FAST):** En Modo Fácil, haga clic en la palanca de vuelo una vez. El transmisor hará un pitido 2 veces, la luz LED verde comenzará a parpadear y en la pantalla LCD aparecerá FAST. El Modo Rápido utiliza toda la capacidad del sistema de control de vuelo (nivelación automática), pero permite un control mayor (nivel alto). Además, el Modo Rápido habilita las funciones de trucos.

Selección del Modo Rápido

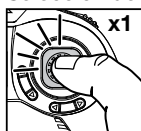

Hacer clic una vez

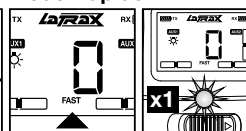

Parpadeante

Selección del Modo Experto

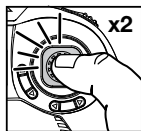

Hacer clic dos veces
(Haga clic de nuevo para regresar al modo normal)

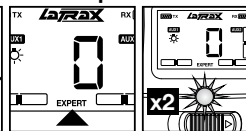

Doble parpadeo

- **Modo Experto (EXPERT):** En Mode Facile, haga clic en la palanca de vuelo dos veces. El transmisor hará un pitido 3 veces, la luz LED verde comenzará a parpadear dos veces y en la pantalla LCD aparecerá EXPERT. El Modo Experto es un modo promedio. El sistema de control de vuelo (nivelación automática) queda desactivado, lo que permite que el piloto tenga un control total de todos los aspectos del vuelo. **ADVERTENCIA:** Este modo está destinado solo para pilotos de nivel experto! Para obtener más información sobre cómo realizar trucos y vueltas con destreza, visite LaTrax.com.

VUELO AVANZADO: REALIZACIÓN DE TRUCOS

En modo Modo Rápido (FAST), Alias puede realizar trucos y vueltas automáticos con destreza al presionar el botón AUX1 y realizar después el comando de palanca rápida en la dirección elegida. **No intente estos trucos de vuelo hasta que pueda volar con confianza en Modo Rápido.** Elija un área que sea apropiada para un aterrizaje suave (alfombra o pasto) y mantenga una altitud suficiente que le permita tener espacio para recuperar el control mientras practica las vueltas con el modelo.

Twister: Giros continuos mientras se mantiene un control normal de la dirección y la altura. El helicóptero girará 5 veces, luego se detendrá y su orientación será igual a la orientación inicial.

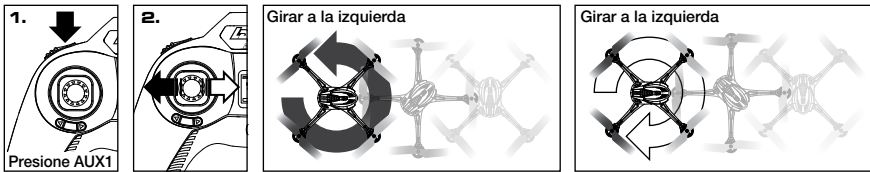

Vueltas hacia adelante y hacia atrás



Vueltas hacia adelante y hacia atrás en diagonal

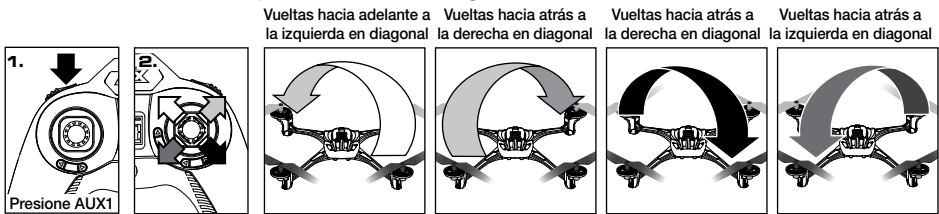

Vueltas laterales

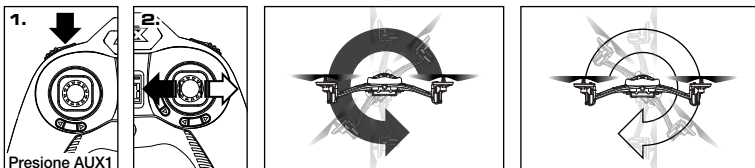

Pilotos de nivel avanzado

Su Alias está diseñado con la capacidad para programar sus trucos (vueltas múltiples), cambiar los modos de iluminación y programar la acción de los botones AUX1 y AUX2 del transmisor. Visite LaTrax.com/moretricks para obtener detalles e información adicionales de cómo acceder al menú y a los controles avanzados.

CUIDADO DE SU MODELO

- Después de cada vuelo e inmediatamente después de algún choque, revise su modelo para verificar si presenta piezas desgastadas o dañadas. Si fuese necesario, puede encontrar las piezas en su distribuidor LaTrax local o visite LaTrax.com. Para ver la lista completa de piezas y obtener la vista ampliada de su modelo, consulte la Guía de servicio y soporte técnico en este manual.
- Cuando no esté en uso, guarde su modelo en su empaque original luego de retirar las baterías del transmisor y del helicóptero.
- Si no tiene intención de volar su modelo durante una semana o más, guarde la batería con una carga aproximada del 50% para mantener el rendimiento y la duración de la misma. Para reducir la carga hasta 50%, haga volar el modelo hasta que requiera recargar la batería. Cargue la batería por la mitad del tiempo que generalmente se requiere para cargar la batería por completo.



ADVERTENCIA: No guarde ni intente cargar baterías hinchadas o dañadas. Consulte la sección Baterías de polímero de litio (LiPo) para obtener más información.

INSTALACIÓN DE LAS HÉLICES DEL ROTOR

Las hélices del rotor del Alias no son idénticas. Cada hélice tiene un rótulo con una "A" o una "B". Cuando instale las hélices de reemplazo del rotor, asegúrese de instalarlas guiándose de las letras "A" o "B" correspondientes de cada una de las patas (los rótulos "A" o "B" de las patas están moldeados en la parte inferior del chasis del helicóptero). El helicóptero no volará si las hélices del rotor no están instaladas en los lugares correctos.

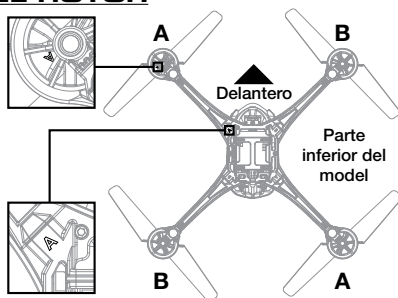

GUÍA DE SOLUCIÓN DE PROBLEMAS

- **Aunque el transmisor y el helicóptero están activados y conectados, pero el helicóptero no vuela.**
 1. El modelo no está activado o el tiempo de espera concluyó. Consulte el paso 5 de la sección "Haga volar su modelo" para activar su helicóptero.
- **El helicóptero no realiza ningún truco automático al presionar el botón AUX1 y realizar un comando de palanca.**
 1. El transmisor no está en Modo Rápido (FAST). Consulte la sección "Modos de vuelo".
- **Todas las luces LED del helicóptero parpadean.**
 1. El helicóptero acaba de entrar en modo de protección de sobrecorriente. Lleve el helicóptero en un área despejada, actívalo de nuevo y siga realizando el vuelo. Si el helicóptero no vuela correctamente o si las luces LED empiezan a parpadear de nuevo, desenchufe la batería y revise si hay daños en el helicóptero.
- **El helicóptero va sin rumbo fijo.**
 1. El helicóptero no tiene reglaje. Corrija esta situación usando los botones de reglaje. Consulte la sección "Ajuste de los controles para un vuelo estable".
- **El helicóptero aterrizó por sí solo, y ahora el acelerador no responde.**
 1. Es necesario recargar la batería del helicóptero.
- **La luz LED del helicóptero parpadean, y la luz LED del transmisor está fija.**
 1. Es necesario recargar la batería del helicóptero.
- **La luz LED parpadea en el transmisor, y éste no controla el modelo.**
 1. El transmisor está en modo de conexión. Verifique que el helicóptero está encendido y en modo de conexión (el LED parpadea y aparecen segmentos giratorios en la pantalla LCD). Coloque el transmisor a una distancia de un pie del helicóptero. El transmisor y el helicóptero deben conectarse (el transmisor emitirá un tono, las luces LED del transmisor y del helicóptero se encenderán sin parpadear y en la pantalla LCD del transmisor aparecerá Pantalla de vuelo desactivada para indicar la conexión).
 2. Hay un problema con el proceso de conexión. Apague el transmisor y el helicóptero y luego vuelva a encenderlos (primero el transmisor, luego el helicóptero). El transmisor y el helicóptero deberían conectarse (el transmisor emitirá un tono, las luces LED del transmisor y del helicóptero se encenderán sin parpadear y en la pantalla LCD del transmisor aparecerá Pantalla de vuelo desactivada para indicar la conexión).

3. El modelo no está activado o el tiempo de espera concluyó. Consulte el paso 5 de la sección "Haga volar su modelo" para activar su helicóptero.

• **La configuración del transmisor se ha ajustado de manera incorrecta para optimizar el vuelo.**

1. Restablezca la configuración predeterminada del transmisor.

- Asegúrese de que el transmisor esté apagado.
- Presione y mantenga presionado ambos botones AUX.
- Mientras tiene presionado los botones AUX, encienda el transmisor.
- Mantenga los botones AUX presionados por 3 segundos hasta que el transmisor emita un sonido de bip.
- El transmisor queda restablecido y en modo de conexión.

• **Aunque se haya conectado el cargador de la batería a un puerto USB de computadora y la batería del helicóptero al cargador, la batería no se carga.**

1. Algunos puertos USB no admitirán una carga rápida. Cambie la configuración del cargador a carga Normal. Para un mejor rendimiento de la carga, use la configuración de carga Rápida con un adaptador de pared USB con una salida con clasificación de 1 amp o superior.

• **La batería del helicóptero está completamente cargada y las hélices del rotor giran; sin embargo el helicóptero no se eleva.**

1. Las hélices del rotor se instalaron de manera incorrecta. Consulte la sección "Instalación de las hélices del rotor".

• **El helicóptero no vuela como debería o el helicóptero no funciona adecuadamente.**

1. Confirme la operación apropiada del control. Coloque el modelo en una superficie lisa teniendo la parte frontal del modelo hacia usted.

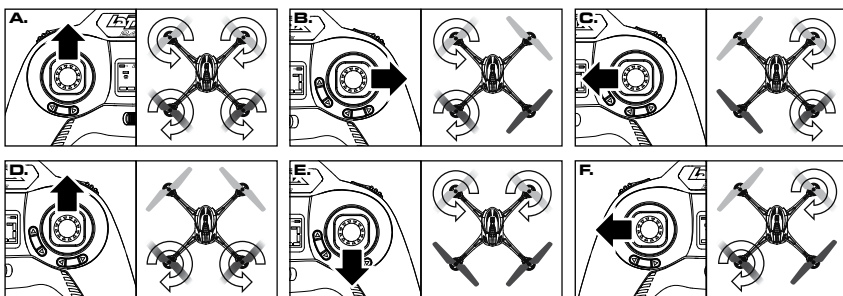

- Mueva suavemente la palanca del acelerador hacia adelante. Todos los cuatro rotores girarán.
- Sostenga la palanca de vuelo completamente hacia la derecha y mueva lentamente el acelerador hacia adelante. Los rotores izquierdos girarán.
- Sostenga la palanca de vuelo completamente hacia la izquierda y mueva lentamente el acelerador hacia adelante. Los rotores derechos girarán.
- Sostenga la palanca de vuelo completamente hacia adelante y mueva lentamente el acelerador hacia adelante. Los rotores traseros girarán.
- Sostenga la palanca de vuelo completamente hacia atrás y mueva lentamente el acelerador hacia adelante. Los rotores frontales girarán.
- Mueva lentamente el acelerador hacia adelante a medida que sostiene la palanca del acelerador hacia la izquierda. Los rotores frontal derecho y trasero izquierdo girarán.
- Mueva lentamente el acelerador hacia adelante mientras sostiene la palanca del acelerador hacia la derecha. Los rotores frontal izquierdo y trasero derecho girarán.

2. Uno o más de los motores están dañados.

A. Los motores del helicóptero son motores de alto rendimiento que se desgastan con el tiempo y requieren reemplazo. Si un motor falla y requiere reemplazo, es posible que los demás motores también estén desgastados. Recomendamos que reemplace los cuatro motores al mismo tiempo, pero cada motor puede ser reemplazado de manera individual sin afectar el rendimiento. Visite LaTrax.com para obtener información sobre cómo identificar los problemas del motor y más detalles sobre el reemplazo del motor.

3. Es necesario restablecer el acelerómetro. Visite LaTrax.com y obtenga más información e instrucciones, o llame al Soporte al cliente de LaTrax al número: 1-888-872-9927.

Visite LaTrax.com para obtener más información sobre las funciones avanzadas y las características adicionales de su LaTrax Alias de alto rendimiento!

SICHERHEITSHINWEISE

- Fliegen Sie nie mit Ihrem Helikopter mit leeren Akkus. Zu den Anzeichen leerer Akkus zählen:
 - Die Batterie-Ladezustandsanzeige des Senders oder Empfängers am LCD des Senders beginnt, zu blinken und der Sender beginnt, kontinuierlich zu piepsen.
 - Die nach hinten gerichtete LED am Helikopter blinkt schnell (4 Mal pro Sekunde).
 - Der Helikopter verliert Leistung und landet selbsttätig (Unterspannungsabschaltung).
- Die Rotorblätter des Helikopters rotieren mit hoher Geschwindigkeit und bergen ein hohes Risiko für Sachschäden und Verletzungen. Piloten sind für jegliche, durch nicht ordnungsgemäßen Betrieb des Helikopters entstandene, Sachbeschädigungen oder Verletzungen verantwortlich. Suchen Sie sich ein geeignetes Fluggelände ohne Hindernisse. Fliegen Sie mit Ihrem Helikopter nicht in der Nähe von Gebäuden, Menschenansammlungen, Hochspannungsleitungen oder Bäumen, um sich selbst, andere und Ihr Modell nicht zu gefährden. Tragen Sie einen geeigneten Augenschutz, wenn Sie mit Ihrem Helikopter fliegen und achten Sie darauf, dass Hände, Haare, Gesicht und Kleidung sowie andere Objekte den sich drehenden Rotorblättern nicht zu nahe kommen.
- Dieses Modell beinhaltet Kleinteile, die eine Erstickungsgefahr darstellen können. Halten Sie alle Kleinteile sowie die elektrischen Geräte außerhalb der Reichweite von Kindern und Tieren.
- Tiere können durch ferngesteuerte Modelle leicht aufgeregt werden. Halten Sie Tiere zu jeder Zeit von Ihrem Modell fern.
- Halten Sie das Modell, wenn Sie damit fliegen, zu jeder Zeit, in Sichtweite. Unterbrechen Sie das Fliegen sofort, wenn sich das Modell aus Ihrem Sichtbereich entfernt.
- Da Ihr Modell funkfern gesteuert ist, unterliegt es Funk-Interferenzen aus vielen Quellen, die außerhalb Ihrer Kontrolle liegen. Funk-Interferenzen können vorübergehenden Verlust der Funksteuerung bedeuten. Halten Sie immer einen Sicherheitsabstand in allen Richtungen ein, um Kollisionen Ihres Modells zu vermeiden.
- Wenn Sie in Innenräumen fliegen, vermeiden Sie Orte mit Deckenventilatoren, hängenden Beleuchtungsinstallationen, Heizungs- oder Kühlungsventilatoren oder anderen Hindernissen, die Ihr Modell behindern oder beschädigen könnten.
- Versuchen Sie niemals, Ihr Modell von Orten zurückzuholen, die Sie nicht direkt erreichen können (z. B. Dächer oder Bäume) oder von Orten, die eine Gefahr für Ihre Sicherheit darstellen könnten.
- Fliegen Sie nicht mit Ihrem Modell wenn Ihre Sicht auf das Modell aus sonstigen Gründen beeinträchtigt oder gestört werden könnte. Fliegen Sie nicht mit Ihrem Modell, wenn Sie müde oder auf andere Art beeinträchtigt sind.
- Feuchtigkeit beschädigt die Elektronik Ihres Modells und des Senders. Vermeiden Sie es, Helikopter, Sender und Batterie Wasser auszusetzen.
- Der Motor, die Batterien und der Geschwindigkeitsregler können während des Betriebs heiß werden. Lassen Sie die Teile abkühlen, bevor Sie Arbeiten daran ausführen.
- Lassen Sie das Modell unter keinen Umständen unbeaufsichtigt, wenn es eingeschaltet ist. Schalten Sie Sender und Modell unverzüglich aus, nachdem Sie das Modell sicher gelandet haben.
- Am allerwichtigsten bleibt jedoch, dass Sie zu jeder Zeit gesunden Menschenverstand walten lassen.



Alle in dieser Anleitung hervorgehobenen Anweisungen und Sicherheitshinweise müssen strikt befolgt werden, um einen sicheren Betrieb Ihres Modells zu gewährleisten. Nichtbeachten der Warnungen, Anleitungen und Sicherheitshinweise in dieser Anleitung kann Schäden am Produkt sowie Verletzungen verursachen.

LiPo-Batterien

Lithium Polymer (LiPo) Batterien werden aufgrund ihrer kompakten Größe, ihrer hohen Energiedichte und ihrer hohen Leistungsabgabe immer beliebter für den Einsatz in funkgesteuerten Modellen. Allerdings erfordert diese Art von Batterien zur Gewährleistung einer hohen Lebensdauer und eines sicheren Betriebs spezielle Pflege und Handhabung.

WARNUNG: LiPo-Batterien sind nur für fortgeschrittene Benutzer vorgesehen, die auf die Risiken der Verwendung von LiPo-Batterien hingewiesen wurden. **LaTrax empfiehlt nicht, dass jemand unter 14 Jahren LiPo-Batterien ohne Aufsicht durch einen kompetenten und verantwortungsvollen Erwachsenen verwendet oder handhabt.**

Ihr Modell kann mit LiPo-Batterien betrieben werden. Aus Sicherheitsgründen haben LiPo-Batterien eine Mindestentladespannung, die nicht unterschritten werden sollte. Der LaTrax Alias ist mit einer eingebauten Unterspannungserkennung ausgestattet, die dem Fahrer ein Warnsignal gibt, wenn LiPo-Batterien ihre Mindestspannung (Entladespannung) erreicht haben. **Es liegt in der Verantwortung des Fahrers, das Fahren sofort zu beenden, um zu verhindern, dass die Batterie unter den Sicherheitsgrenzwert ihrer Mindestspannung entladen wird.**

Die Unterspannungserkennung ist nur ein Teil der umfangreichen Funktionen für den sicheren Betrieb von LiPo-Batterien in Ihrem Modell. Es ist äußerst wichtig, dass Sie als Anwender auch sämtliche Anweisungen der Hersteller von Batterie und Ladegerät für sicheres Laden, Betrieb und Lagerung befolgen. Stellen Sie sicher, dass Sie verstanden haben, wie Sie Ihre LiPo-Batterien verwenden müssen. Bitte beachten Sie, dass LaTrax keine Haftung für jegliche besonderen, indirekten, zufälligen oder Folgeschäden übernimmt, die aufgrund der Installation und/oder der Verwendung von LiPo-Batterien in Modellen von LaTrax entstehen. Sollten Sie Fragen zur Verwendung von LiPo-Batterien haben, kontaktieren Sie bitte Ihren Händler vor Ort oder den Batteriehersteller. Zur Erinnerung: alle Batterien sollten am Ende ihrer Lebensdauer recycelt werden.

Technik-Hotline von LaTrax: 1-888-872-9927

(nur für Kunden innerhalb der USA, 972-549-3000 außerhalb der USA.)

EINFÜHRUNG

Vielen Dank, dass Sie den LaTrax Alias Quad Rotor High-Performance Helikopter gekauft haben. In ihr sind alle erforderlichen Einstellarbeiten und Hinweise zum Fliegen mit Ihrem Modell beschrieben, damit Sie das Leistungspotential abrufen können, mit dem die Entwickler Ihr Modell ausgestattet haben. Auch wenn Sie ein erfahrener R/C-Enthusiast sind, ist es dennoch wichtig, die Verfahren in dieser Anleitung zu lesen und zu befolgen.

Wir möchten, dass Sie sich sicher sind, eines der besten Modelle im Markt zu besitzen, und für das Sie die Unterstützung von einem Team aus Profis erhalten, die immer danach streben, Ihnen das höchstmögliche Niveau an Werksunterstützung zu bieten. Der LaTrax Support unterstützt Sie auf jedem Schritt Ihres Wegs. Wenn Sie irgendwelche Fragen zu Ihrem Modell oder zum Fliegen mit dem Modell haben, rufen Sie bitte die gebührenfreie Technik-Hotline von LaTrax unter: 1-888-872-9927 (nur für Kunden innerhalb der USA).

SCHNELLSTARTANLEITUNG

Siehe mitgelieferte Schnellstartanleitung für Originalereinstellungen Ihres Helikopters. Die Kurzanleitung ist nicht als Ersatz für die mit dieser Anleitung gegebenen Anweisungen vorgesehen. Lesen Sie bitte die gesamte Bedienungsanleitung für eine vollständige Anleitung über die ordnungsgemäße Verwendung und Wartung Ihres Helikopters.

MITGELIEFERTE HALTERUNGEN

- 650 mAh LiPo-Batterie
- USB-Ladegerät
- 1.5mm Inbusschlüssel
- 4 Traxxas AAA Alkaline-Batterien
- Ersatzrotor-Set
- Ersatzschrauben-Set
- Steuerhebel

Installation der Steuerhebel

Die mitgelieferten zusätzlichen Steuerhebel können mit den Daumenpolster an Ihrem Sender ausgetauscht werden. Drehen und ziehen Sie am Polster, um ihn vom Sender abzunehmen und installieren Sie stattdessen das Steuerhebel.

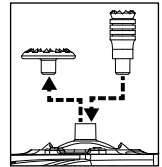

FLUGSTEUERUNG

Schubsteuerung

- **Schub erhöhen/Höhe gewinnen:** Gashebel nach vorne drücken
- **Schub verringern/Höhe verlieren:** Gashebel nach hinten ziehen

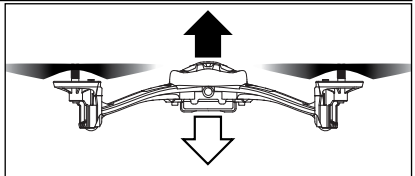
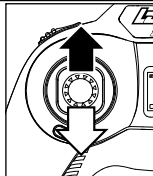

Seitenruder

- **Links drehen:** Gashebel nach links bewegen
- **Rechts drehen:** Gashebel nach rechts bewegen

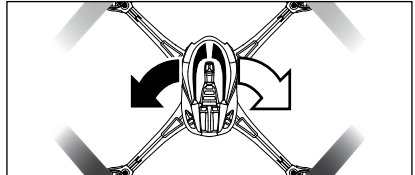
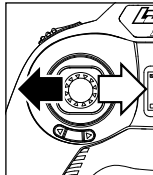

Höhenruder

- **Vorwärts fliegen:** Flughebel nach vorne drücken
- **Rückwärts fliegen:** Flughebel nach hinten ziehen

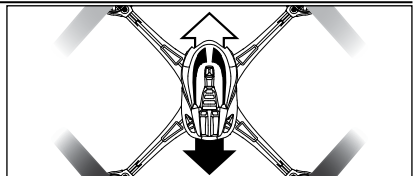
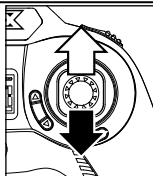

Querruder

- **Seitlich links:** Flughebel nach links bewegen
- **Seitlich rechts:** Flughebel nach rechts bewegen

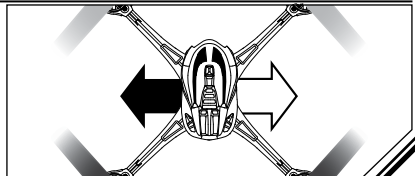
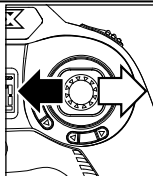

MODELLAUSRICHTUNG



MIT IHREM MODELL FLIEGEN

- Das Modell reagiert schnell auf Ihre Steuerung. Bewegen Sie die Steuerhebel zuerst LANGSAM und machen Sie kleine, vorsichtige Steuerbewegungen, damit Sie nicht die Kontrolle über Ihr Modell verlieren. Wann immer Sie der Meinung sind, dass Sie nicht die komplette Kontrolle über den Helikopter haben, halten Sie Ihre Höhe mit dem Gashebel und lösen Sie den gegenüberliegenden Hebel, um auf die Flughöhe zurückzugelangen (Einfach Modus und Schnell Modus).
- Fliegen Sie 40 bis 60 cm (2 - 3 Fuß) über dem Boden, um Turbulenzen am Boden zu entgehen und somit stabiler und kontrollierter zu fliegen.

1. Suchen Sie sich ein geeignetes Fluggelände. Der Helikopter ist zum Fliegen in Innenräumen und im Freien zugelassen. Der empfohlene Mindestbereich zum Fliegen in Innenräumen beträgt 300 x 300 cm (10 x 10 Fuß) bei einer Deckenhöhe von 240 cm (8 Fuß) oder mehr. Bedenken Sie, dass die sich drehenden Rotorblätter Möbel und Wandbeläge beschädigen können. Wenn Sie im Freien fliegen, wählen Sie eine weite offene Fläche fernab von Menschenansammlungen, Gebäuden, Stromleitungen oder anderen Gefahren.

2. Schalten Sie den Sender ein. Der Sender wird ein akustisches Signal abgeben. Beobachten Sie die Batterieladezustandsanzeige auf dem LCD-Display. Ersetzen Sie die Batterien, wenn nur noch ein Segment angezeigt wird. Fliegen Sie NICHT mit Ihrem Modell mit nicht ausreichend geladenen Batterien. Sie können die Kontrolle über das Modell verlieren.



Der Helikopter hat keinen Einschalter. Das Modell ist EIN geschaltet, wenn die Batterie verbunden ist. Um das Modell auszuschalten, entnehmen Sie die Batterie.



WARNUNG: Um eine permanente Beschädigung Ihres Batterie-Packs zu vermeiden, trennen Sie die Batterie IMMER, wenn der Helikopter nicht im Einsatz ist.

3. Das Modell mit Strom versorgen.

- Verbinden Sie die Batterie mit dem Modell. Das Modell ist nur eingeschaltet.
- Wenn die grüne LED am Sender und die blaue LED am Helikopter beide konstant leuchten (nicht blinken) und die Batterie-Ladezustandsanzeige "RX" am LCD-Bildschirm erscheint, ist der Verbindungsvorgang beendet.

4. Stellen Sie das Modell so in die Mitte Ihres Flugbereichs, dass die Vorderseite des Modells von Ihnen weg zeigt (Nase nach vorne).

5. Das Modell für den Flug rüsten. Stellen Sie das Modell auf einen ebenen Untergrund, sodass die blaue LED in Ihre Richtung leuchtet (Nase nach vorne). Stellen Sie sicher, dass der Gashebel am Sender sich in seiner untersten Position befindet (Gas aus). Der Helikopter kann nicht gerüstet werden, wenn der Gashebel nicht in der untersten Position ist (A). Drücken Sie den Gashebel nach innen und lassen Sie ihn los, um Ihr Modell flugbereit zu machen. Der Sender wird einen schnell ansteigenden Doppelpfeil abgeben und zeigt damit an, dass der Helikopter flugbereit ist (B). *Hinweis: Wenn der Gashebel für 5 Sekunden nicht bewegt wird, bzw. wenn der Helikopter eine äußere Einwirkung bemerkt, wird der Helikopter automatisch deaktiviert.*

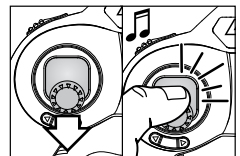

6. Fliegen des Helikopters. Bewegen Sie den Gashebel langsam nach vorne, um die Drehzahl der Hauptrotoren zu erhöhen, bis das Modell beginnt, sich vom Boden abzuheben. Nehmen Sie etwas Gas weg, damit der Helikopter in der Luft steht, wenn Sie mindestens 2 - 3 Fuß (40 - 60 cm) über dem Boden sind. In dieser Höhe ist das Modell keinen Bodenturbulenzen ausgesetzt und wird deshalb stabiler fliegen.

- Üben Sie, das Modell im Schwebflug zu halten. Um das Modell an einer Stelle und auf gleicher Höhe zu halten, sind kleinere Bewegungen der Steuerhebel notwendig.
- Üben Sie, Höhe zu gewinnen und zu verlieren. Zum Landen bewegen Sie den Gashebel langsam nach hinten, bis der Helikopter den Boden berührt.
- Üben Sie, vorwärts und rückwärts zu fliegen. Bedienen Sie die Steuerhebel für Höhen- und Querruder separat und gewöhnen Sie sich an die Reaktionen des Helikopters.
- Üben Sie, den Helikopter präzise zu drehen und anzuhalten. Bedienen Sie das Seitenruder im Schwebflug.
- Kombinieren Sie Steuerbefehle. Wenn Sie mit der Bedienung der einzelnen Steuerhebel vertraut sind, können Sie nun die Steuerhebel gemeinsam bewegen, um sehr präzise Flugmanöver durchzuführen.

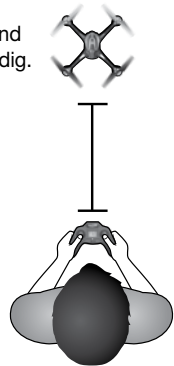

i Sender und Empfänger sind mit einem automatischen Ausfallsicherungssystem ausgestattet. Im Fall eines Signalverlusts oder einer Interferenz wird die Flugsteuerung abgeschaltet und der Helikopter führt eine kontrollierte Landung durch. Wenn die Ausfallsicherung aktiviert wird, ermitteln Sie die Ursache für den Verlust des Funksignals und lösen Sie das Problem, bevor Sie erneut mit Ihrem Helikopter fliegen.

i Wenn ein oder mehrere Rotorblätter blockiert sind, wird sich der Helikopter selbsttätig deaktivieren und alle LEDs am Helikopter werden blinken. Bringen Sie den Helikopter in einen leeren Bereich, aktivieren Sie ihn wieder und setzen Sie das Fliegen fort. Wenn der Helikopter nicht richtig fliegt oder wenn die LED erneut blinkt, stecken Sie die Batterie aus und überprüfen Sie den Helikopter auf Beschädigungen.

TIPPS ZUM FLIEGEN

Beachten Sie, dass die Steuerung umgekehrt funktioniert, wenn das Modell auf Sie zu fliegt.

- Wenn Ihr Modell von Ihnen weg fliegt, reagiert der Helikopter auf Richtungswechsel genau so, wie Sie ihn steuern. Wenn Sie die Steuerung nach rechts bewegen, wird der Helikopter nach rechts fliegen und umgekehrt.
- Wenn der Helikopter auf Sie zufliegt und Sie bewegen die Steuerung nach rechts, wird das Modell - von Ihnen aus gesehen - nach links fliegen. Bedenken Sie immer, dass das Modell vorwärts, rückwärts, rechts und links immer relativ zu seiner Position und nicht relativ zu Ihrer Position fliegt.
- Um Pilotenfehler zu vermeiden, sollten Sie am Anfang einen etwas größeren Flugraum auswählen, bis Sie sich an die umgekehrte Steuerung gewöhnt haben.
- Es hilft beim Steuern des Modells, wenn man sich vorstellt, selbst im Innern des Modells zu sitzen.

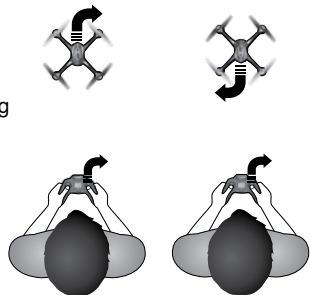

Tipps zum Fliegen in Innenräumen:

- Der Helikopter reagiert empfindlich auf Luftströmungen im Raum und Turbulenzen, die entstehen, wenn der Helikopter nahe am Boden, an den Wänden oder an der Decke fliegt. Halten Sie 60 - 90 cm Abstand zur Decke und zu den Wänden ein.
- Beachten Sie, dass Lüftungsöffnungen, Klimaanlage, Zimmerventilatoren und andere Geräte, die Luft zirkulieren, Ihr Modell beeinflussen und unerwartete Bewegungen hervorrufen können. Halten Sie sich von Hindernissen wie Deckenventilatoren und Brandschutz-Sprengklern fern.

Tipps zum Fliegen im Freien:

- Suchen Sie sich einen Standort aus, an dem Sie über Gras oder einem anderen weichen Untergrund fliegen können.
- Fliegen Sie nicht in der Nähe von Stromleitungen, Bäumen, Dächern oder anderen Hindernissen. Versuchen Sie nicht, Ihr Modell von Stellen zurück zu holen, die Sie nicht erreichen können.
- Wenn der Helikopter zu weit von Ihnen weg fliegt und Sie seine Orientierung nicht bestimmen können, bewegen Sie den Gashebel vollständig in die untere Position, um den Helikopter unverzüglich zu landen.
- Wenn Sie Windböen feststellen, die sich auf Ihr Modell auswirken, fliegen Sie in Richtung des Windes, um die Kontrolle über das Modell zu behalten.
- Wenn ein starker Wind das Modell erfasst, landen Sie sofort, um den Verlust der Kontrolle zu vermeiden.



Seien Sie auf Höhenänderungen beim Fliegen vorbereitet. Bewegungen nach vorne/hinten und links/rechts können den Steigflug erhöhen oder verringern, wodurch der Helikopter Höhe gewinnen oder verlieren kann. Seien Sie darauf vorbereitet, auf Höhenänderungen zu reagieren, indem Sie beim Fliegen die Position des Gashebels anpassen.

EINSTELLEN DER STEUERUNG FÜR STABILE FLUGLAGE

Wenn Ihr Helikopter in eine Richtung zieht oder schiebt (unabhängig von Luftbewegungen), wenn sich die Hebel in ihrer neutralen Position befinden, können Sie unerwünschte Flugbewegungen mit der Trim-Steuerung eliminieren.

- Die Trim-Tasten stellen jede Steuerung mit jedem "Klick" in kleinen Schritten ein. Drücken Sie die Trim-Taste so oft wie erforderlich, bis das Modell mit wenigen oder keinen Korrekturen einen stabilen Schwebflug einhält.
- Beim Einstellen jeder Trimmung wird jede Trim-Position als numerischer Wert am LCD-Display angezeigt. Es gibt 25 Trim-Schritte in jeder Richtung für Seiten-, Höhe- und Querruder. Töne zeigen die Mittel- und Endpositionen an. Wenn Ihr Modell für einen stabilen Flug getrimmt ist, zeigt die Anzeige nicht unbedingt an, dass die neutrale Position gleich Null ist. Dies ist normal.

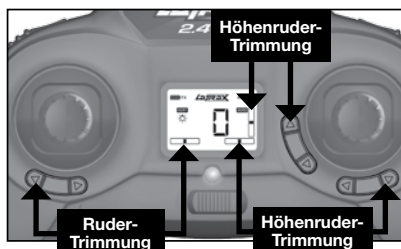

Hinweis: Wenn Ihr Helikopter immer noch nicht richtig funktioniert, finden Sie weitere Informationen sowie Tipps zur Fehlerbehebung auf LaTrax.com.

FLUGMODI

Einfach Modus, Modus Schnell, Modus Experte

- Der Sender ist als Standard auf **Modus Einfach** (der einfachste Flugmodus) eingestellt und startet nach dem Einschalten immer im Modus Einfach. Der Modus Einfach beschränkt den Steuerengang (niedrige Rate) und nutzt das komplette Potential des Flugsteuerungssystems (Auto-Leveling).
- Aktivieren der Expertenmodi Modus Schnell oder Modus Experte für noch bessere Performance und damit Sie Kunstflugmanöver ausführen können (Sender und Empfänger müssen beide eingeschaltet sein). Mit einem Klick auf den Flughebel können Sie zwischen den einzelnen Modi umschalten. Wenn Sie sich im Einfach Modus befinden, klicken Sie ein Mal auf den Flughebel, um den Modus auszuwählen.

- **Modus Schnell (FAST):** Im Modus Einfach klicken Sie den Flughebel ein Mal. Der Sender wird zwei akustische Signale abgeben, die grüne LED beginnt zu blinken und am LCD wird FAST angezeigt. Modus Schnell nutzt das volle Potential des Flugkontrollsystems (Auto-Leveling), erlaubt aber einen höheren Steuerengang (hohe Rate). Der Modus Schnell aktiviert zudem die Trickfunktionen.

Modus Schnell auswählen

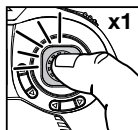

Drücken Sie einmal

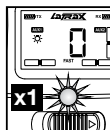
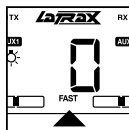

Blinken

Modus Experte auswählen

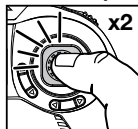

Drücken Sie zweimal
(Erneut klicken, um zum
Einfach Modus zurückzukehren)

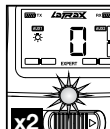
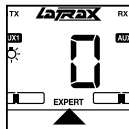

Doppeltes
Blinken

- **Modus Experte (EXPERT):** Im Modus Einfach klicken Sie den Flughebel zwei Mal. Der Sender wird drei akustische Signale abgeben, die grüne LED blinkt zwei Mal und am LCD wird EXPERT angezeigt. Der Modus Experte ist ein Tempomodus. Im Modus Experte ist das Flugkontrollsystem (Auto-Leveling) deaktiviert und der Pilot hat so die volle Kontrolle über alle Aspekte des Fliegens. **WARNUNG: Dieser Modus ist nur für fortgeschrittene Piloten vorgesehen! Mehr Informationen darüber, wie Sie Expertentricks und Flips ausführen, finden Sie auf LaTrax.com.**

FORTGESCHRITTENES FLIEGEN: TRICKS AUSFÜHREN

Im Modus Schnell (FAST) kann der Alias automatisierte Expertentricks ausführen, wenn Sie die Taste AUX1 drücken und dann einen schnellen Steuerbefehl in die gewählte Richtung eingeben. Versuchen Sie diese Tricks nicht, bis Sie im Modus Schnell sicher fliegen können. Suchen Sie sich eine Fläche, die ein sanftes Landen ermöglicht (Teppich oder Gras) und halten Sie genügend Höhe ein, um Raum zu haben, falls Sie nach einem Flip die Kontrolle über das Modell wieder gewinnen müssen.

Twister: Durchgehendes Drehen, unter Beibehaltung von normaler Richtung und Höhe. Der Helikopter wird sich 5 mal drehen und dann in seiner ursprünglichen Orientierung stoppen.

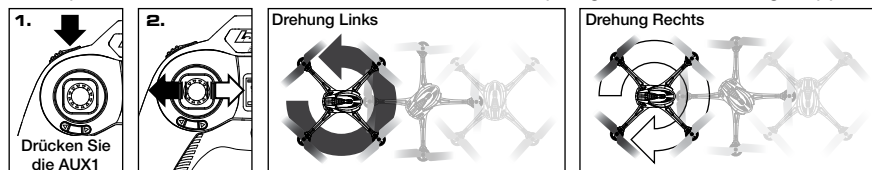

Vorwärts- und Rückwärts-Flips

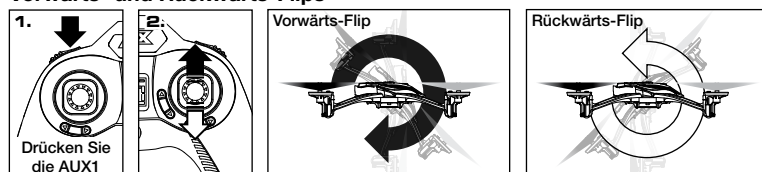

Diagonale Vorwärts- und Rückwärts-Flips

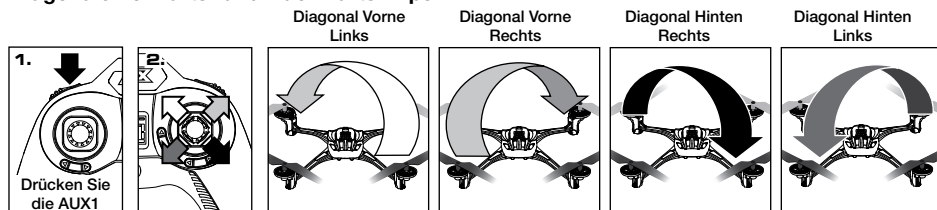

Seitlicher-Flip

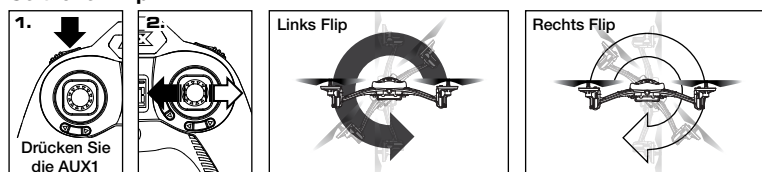

Fortgeschrittene Piloten

Ihr LaTrax Alias ist so entwickelt, dass Sie mit ihm Tricks (mehrere Flips) fliegen, den Beleuchtungsmodus ändern und die Funktion der Tasten AUX1 und AUX2 am Sender ändern können. Um zu lernen, wie Sie auf das Menü und die erweiterte Steuerung zugreifen können, besuchen Sie LaTrax.com. Hier finden Sie weitere Tricks sowie zusätzliche Details und Anleitungen.

WARTUNG UND PFLEGE IHRES MODELLS

- Überprüfen Sie Ihr Modell nach jedem Flug und unmittelbar nach jedem Absturz auf abgenutzte und beschädigte Teile. Benötigte Teile erhalten Sie bei Ihrem LaTrax-Händler, oder *LaTrax.com*.
- Bewahren Sie Ihr Modell in der Originalverpackung auf, wenn es nicht im Gebrauch ist und bauen Sie die Batterien aus dem Modell und dem Sender aus.
- Wenn Sie vorhaben, eine Woche oder länger nicht mit Ihrem Modell zu fliegen, lagern Sie die Batterie zu ungefähr 50 % geladen, um eine optimale Performance und Lebensdauer zu gewährleisten. Um einen Ladezustand von 50 % zu erreichen, fliegen Sie mit dem Modell, bis die Batterie geladen werden muss. Laden Sie die Batterie die Hälfte der üblicherweise erforderlichen Ladezeit.



WARNUNG! Eine geschwollene oder beschädigte nicht aufbewahren! Weitere Informationen finden Sie im Abschnitt *Li-Po-Batterien*.

INSTALLATION DER ROTORBLÄTTER

Die Rotorblätter des LaTrax Alias sind nicht identisch. Jedes Rotorblatt ist mit A oder B markiert. Bei der Installation von Ersatz-Rotorblättern darauf achten, dass Sie die Rotorblätter mit dem jeweiligen A oder B für jedes Bein (A oder B Markierungen für die Beine sind unten am Helikopter-Chassis eingegossen). Der Helikopter wird nicht fliegen, wenn die Rotorblätter nicht in ihrer vorgesehenen Position installiert sind.

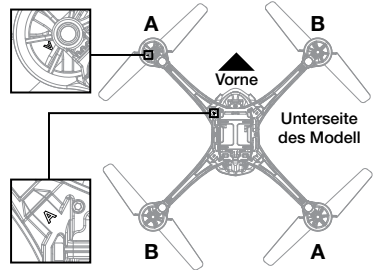

ANLEITUNG ZUR FEHLERBEHEBUNG

- **Sender und Helikopter sind eingeschaltet und miteinander verbunden, aber der Helikopter fliegt nicht.**
 1. Das Modell ist nicht aktiviert oder wurde durch die Zeitfunktion ausgeschaltet. Siehe Schritt 5 des Abschnitts *“Mit Ihrem Modell fliegen“*, um den Helikopter wieder zu aktivieren.
- **Der Helikopter führt keinen automatisierten Trick aus, wenn die Taste AUX1 gedrückt und ein Steuerbefehl gemacht wird.**
 1. Der Sender befindet sich nicht im Modus Schnell (FAST). Siehe Abschnitt *“Flugmodi“*.
- **Alle LEDs am Helikopter blinken.**
 1. Der Helikopter hat den Modus Überspannungsschutz aktiviert. Bringen Sie den Helikopter in einen leeren Bereich , aktivieren Sie ihn wieder und setzen Sie das Fliegen fort. Wenn der Helikopter nicht richtig fliegt oder wenn die LED erneut blinkt, stecken Sie die Batterie aus und überprüfen Sie den Helikopter auf Beschädigungen.

Der Helikopter driftet eigenständig.

1. Der Helikopter ist aus der Trimmung. Korrigieren Sie dies mit den Trim-Tasten. Siehe *“Einstellen der Steuerung für stabile Fluglage“*.
- **Der Helikopter ist eigenständig gelandet und nun reagiert der Gashebel nicht mehr.**
 1. Die Batterie des Helikopters muss geladen werden.
 - **Die blaue LED am Helikopter blinkt und die LED am Sender leuchtet konstant.**
 1. Die Batterie des Helikopters muss geladen werden.
 - **Die LED am Sender blinkt, aber der Sender steuert das Modell nicht.**
 1. Der Sender befindet sich im Verbindungsmodus. Vergewissern Sie sich, dass der Helikopter eingeschaltet ist und sich im Verbindungsmodus befindet (blinkende LED, LCD zeigt rotierende Segmente). Bringen Sie den Sender an eine Position, nicht mehr als 30 cm (1 Fuß) vom Helikopter entfernt. Sender und Helikopter sollten sich nun verbinden (angezeigt durch einen Ton am Sender, konstant leuchtende LEDs an Sender und Helikopter sowie den deaktivierten Flugbildschirm am LCD des Senders).
 2. Es gab ein Problem beim Verbinden. Schalten Sie Sender und Helikopter aus und wieder ein (zuerst den Sender und dann den Helikopter). Sender und Helikopter sollten sich nun verbinden (angezeigt durch einen Ton am Sender, konstant leuchtende LEDs an Sender und Helikopter sowie den deaktivierten Flugbildschirm am LCD des Senders).
 3. Das Modell ist nicht aktiviert oder wurde durch die Zeitfunktion ausgeschaltet. Siehe Schritt 5 des Abschnitts *“Mit Ihrem Modell fliegen“*, um den Helikopter wieder zu aktivieren.

• **Die Sender-Einstellungen wurden für optimales Flugverhalten falsch eingestellt.**

1. **Setzen Sie den Sender wieder auf die Standard-Einstellungen.**

- Vergewissern Sie sich, dass der Sender ausgeschaltet ist.
- Drücken und halten Sie beide AUX-Tasten.
- Schalten Sie den Sender bei gedrückten AUX-Tasten ein.
- Halten Sie die AUX-Tasten noch weitere 3 Sekunden, bis der Sender ein akustisches Signal abgibt.
- Der Sender ist nun zurückgesetzt und befindet sich im Verbindungsmodus.

• **Das Batterie-Ladegerät wurde mit dem USB-Anschluss eines Computers verbunden und die Batterie des Helikopters wurde mit dem Ladegerät verbunden, aber die Batterie wird nicht geladen.**

- Die USB-Anschlüsse mancher Computer unterstützen den Schnell-Lademodus nicht. Stellen Sie das Ladegerät auf die Einstellung normales Laden. Für beste Ladeleistung benutzen Sie die Einstellung schnelles Laden mit einem USB-Wandadapter mit einer Leistung von 1 A oder höher.

• **Die Batterie des Helikopters ist vollständig geladen und die Rotorblätter drehen sich, aber der Helikopter hebt nicht ab.**

- Die Rotorblätter sind nicht korrekt installiert. Siehe "Installation der Rotorblätter."

• **Der Helikopter fliegt nicht wie erwartet oder fliegt unregelmäßig.**

- Korrekte Funktion der Steuerung überprüfen. Setzen Sie das Modell so auf einen ebenen Untergrund, dass die Vorderseite von Ihnen weg zeigt.

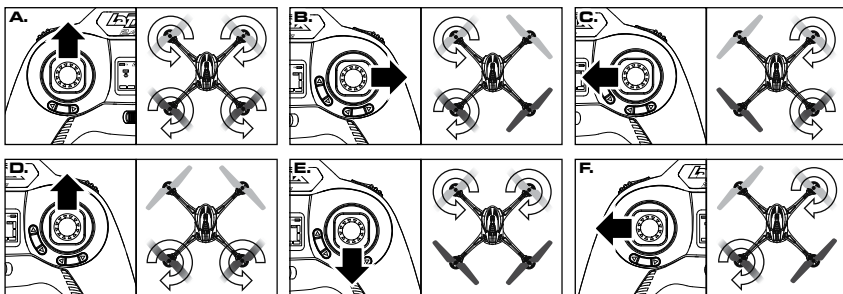

- Drücken Sie den Gashebel vorsichtig nach vorne. Alle vier Rotoren werden sich drehen.
- Halten Sie den Flughebel ganz nach rechts und bewegen Sie den Gashebel langsam nach vorne. Die linken Rotoren werden sich drehen.
- Halten Sie den Flughebel ganz nach links und bewegen Sie den Gashebel langsam nach vorne. Die rechten Rotoren werden sich drehen.
- Halten Sie den Flughebel ganz nach vorne und bewegen Sie den Gashebel langsam nach vorne. Die hinteren Rotoren werden sich drehen.
- Halten Sie den Flughebel ganz nach hinten und bewegen Sie den Gashebel langsam nach vorne. Die vorderen Rotoren werden sich drehen.
- Bewegen Sie den Gashebel langsam nach vorne und halten Sie ihn gleichzeitig nach links. Der vordere rechte und der hintere linke Rotor werden sich drehen.
- Bewegen Sie den Gashebel langsam nach vorne und halten Sie ihn gleichzeitig nach rechts. Der vordere linke und der hintere rechte Rotor werden sich drehen.

2. **Einer oder mehrere Motoren sind beschädigt.**

- Bei den Motoren des Helikopters handelt es sich um Hochleistungsmotoren, die mit der Zeit verschleifen und ersetzt werden müssen. Falls ein Motor ausfällt und ersetzt werden muss, ist es wahrscheinlich, dass die anderen Motoren ähnlich abgenutzt sind. Wir empfehlen, alle vier Motoren gleichzeitig auszutauschen, aber es kann auch jeder Motor einzeln getauscht werden, ohne die Performance zu beeinflussen. Auf LaTrax.com erfahren Sie, wie Sie Motorprobleme erkennen können. Des Weiteren erhalten Sie weitere Informationen bezüglich des Austauschs der Motoren.

- Der Beschleunigungsmesser muss zurückgesetzt werden. Für weitere Informationen und Anleitungen besuchen Sie bitte LaTrax.com oder rufen Sie den LaTrax Kundendienst unter +1-888-872-9927 an.

Weitere Informationen über die erweiterten sowie zusätzliche Funktionen Ihres LaTrax Alias finden Sie auf: LaTrax.com !

LATRAX SERVICE AND SUPPORT

Phone: 1-888-872-9927 (US residents only) *
1-972-549-3000 *

Online: LaTrax.com/support

E-mail: support@LaTrax.com

*Monday through Friday from 8:30am to 9:00pm central time.

Warranty Coverage

Your new helicopter is considered to be a hobby-class model. We have made every effort in component design, material selection, and assembly to make our products as durable as possible. Because our products are not considered to be "toys," no warranties are expressed or implied that cover damage caused by normal use or wear, or cover or imply how long any part will last before requiring replacement due to wear. Parts will wear from use and occasionally require replacement. The helicopter and its components are only covered against manufacturer's defects in materials, workmanship, or assembly when new (before being used).

If any component is found to be defective, incorrectly made, or incorrectly assembled within the warranty coverage time period (where applicable), it will be repaired or replaced at the sole discretion of LaTrax. This will be done within a reasonable time period and free of charge. If you believe a defect in materials, workmanship, or assembly was not apparent when the product was new and only became evident after the product was used, then please contact LaTrax Technical Support. We stand behind our products and reputation and pledge to do our best to make sure you are satisfied with your LaTrax product.

Electronic Components

LaTrax electronic components are warranted to be free from defects in materials and workmanship for a period of thirty (30) days from the date of purchase. Electronic components consist of the radio system (transmitter, receiver, servos, switches, AC chargers, adapters, and receiver battery holders) and any other LaTrax electronic component. See the additional limitations that apply.

Limitations

Any and all warranty coverage does not cover replacement of parts and components damaged by abuse, neglect, improper or unreasonable use, crash damage, water or excessive moisture, chemical damage, improper or infrequent maintenance, accident, unauthorized alteration or modification, or items that are considered consumable. LaTrax will not pay for the cost of shipping or transportation of a defective component to us. This warranty is limited to the charger only and does not cover batteries, vehicles, and other accessories used in conjunction with the charger.

Your Hobby Dealer's Role

All warranty claims are handled directly by LaTrax. Your dealer can assist you in contacting LaTrax and determining which components might be defective, but he is under no obligation to provide free replacement parts or service. LaTrax does not authorize dealers to make over-the-counter exchanges or refunds for LaTrax products that have been used. LaTrax will make the sole and final determination if a product or component can be covered under warranty.

Limitations of Liability

LaTrax makes no other warranties expressed or implied. LaTrax shall not be liable for any special, indirect, incidental, or consequential damages arising out of the assembly, installation, or use of their products or any accessory or chemical required to use their products. By the act of operating/using the product, the user accepts all resulting liability. In no case shall LaTrax's liability exceed the actual purchase price paid for the product. LaTrax reserves the right to modify warranty provisions without notice. All warranty claims will be handled directly by LaTrax. This warranty gives the customer specific legal rights and possibly other rights that vary from state to state. All dollar amounts stated are in United States dollars. The term "lifetime" shall refer to the product's production life at LaTrax. LaTrax is not obligated to provide upgraded products at a reduced rate when a previous product's production cycle has ended.

LaTrax encourages you to register your model online at LaTrax.com.



FCC Compliance

This device contains a module that complies with the limits for a Class B digital device as described in part 15 of the FCC rules. Operation is subject to the following two conditions: (1) This device may not cause harmful interference, and (2) this device must accept any interference received, including interference that may cause undesired operation.

The limits for a Class B digital device are designed to provide reasonable protection against harmful interference in residential settings. This product generates, uses, and can radiate radio frequency energy, and, if not operated in accordance with the instructions, may cause harmful interference to radio communications.

The user is cautioned that changes or modifications not expressly approved by the party responsible for compliance could void the user's authority to operate the equipment.

Canada, Industry Canada (IC)

This Class B digital apparatus complies with Canadian ICES-003 and RSS-210. This device complies with Industry Canada license exempt RSS standard(s). Operation is subject to the following two conditions: This device may not cause interference, and this device must accept any interference, including interference that may cause undesired operation of the device.

Radio Frequency (RF) Exposure Information

This equipment complies with radio frequency exposure limits set forth by FCC and Industry Canada for an uncontrolled environment. This equipment should be installed and operated with a minimum distance of 20 centimeters between the radiator and your body or bystanders and must not be co-located or operated in conjunction with any other antenna or transmitter.

**Battery Recycling (for U.S.A.)**

The Rechargeable Battery Recycling Corporation (RBRCTM) seal on your model's included battery indicates that LaTrax is voluntarily participating in an industry program to collect and recycle these batteries at the end of their useful lives, when taken out of service within the United States. The RBRC program provides a convenient alternative to placing used NiMH batteries into the trash or municipal waste system, which is illegal in some areas. Please call 1-800-8-BATTERY(1-800-8-228-8379) for information on battery recycling in your area. LaTrax's involvement in this program is part of its commitment to protecting the environment and natural resources that we all share. RBRCTM is a trademark of the Rechargeable Battery Recycling Corporation.

**CE Compliance for Users in the European Union****WEEE Compliance:**

Please help the environment by disposing of your product responsibly at the end of its life. The wheeled bin symbol indicates that this product should not be disposed of in your household waste containers. Instead, the product should be disposed of by using a designated collection point for the recycling of waste electrical and electronic equipment. The Waste of Electrical and Electronic Equipment (WEEE) Directive (2002/96/EC) requires that the best available recycling techniques be employed to minimize the impact on the environment.

Recycling electronics helps by keeping harmful chemicals out of the environment, and also saves money by reusing precious metals. Remove any batteries and dispose of them and the product at your local authority's recycling facility. For more information about where you can drop off your waste equipment for recycling, please contact your local city office, your household waste disposal service, or the location where you purchased this product.

Declaration of Conformity for R&TTE Directive***In accordance with IEC 17050-1***

This is to certify that the following products conform to the requirements of the R&TTE Directive 99/5/EC and that all essential test suites have been carried out.

Product: LaTrax Alias Quad-Rotor Helicopter (6608) Operating Frequency Range: 2406MHz to 2453MHz

Standards applied:

EN 300 328 V1.7.1

EN 301 489-1V1.8.1; EN 301 489-17 V2.1.1

EN 62311:2008; EN 60950-1:2006+A11:2009

Signed: _____

Date: **October 15, 2015**

LaTrax, 6200 Traxxas Way, McKinney, Texas 75070

THIS MODEL IS NOT INTENDED FOR USE BY CHILDREN UNDER THE AGE OF 14 WITHOUT THE SUPERVISION OF A RESPONSIBLE ADULT.

WARNING! POTENTIAL CHOKING HAZARD! KEEP THIS MODEL, ITS TRANSMITTER, AND EXTRA EQUIPMENT OUT OF THE REACH OF CHILDREN UNDER 3 YEARS OF AGE!

SERVICE DE SOUTIEN À LA CLIENTÈLE DE LATRAX

Téléphone : 1-888-872-9927 (pour les résidents des États-Unis) *

1-972-549-3000 *

En ligne : LaTrax.com/support

Adresse de courriel : support@LaTrax.com

*Du lundi au vendredi, de 8h30 à 21h00pm, heure du Centre.

Couverture de la garantie

Votre nouvel hélicoptère est considéré comme un modèle d'agrément. Nous avons pris toutes les mesures au niveau de la conception des composants, du choix du matériel, et de l'assemblage pour que nos produits soient aussi durables que possible. Puisque nos produits ne sont pas considérés comme des "jouets", il n'y a aucune garantie expresse ou implicite qui couvre les dommages causés par l'utilisation normale ou l'usure, ou qui couvre ou implique combien de temps une pièce dure avant qu'elle ne doive être remplacée à cause d'usure. Les pièces sont affectées par l'usure et doivent être remplacées de temps en temps. L'hélicoptère et ses composants ne sont couverts que contre les défauts de fabrication en ce qui concerne les matériaux, la main d'oeuvre ou l'assemblage à l'état neuf (avant d'être utilisé).

Si un composant s'avère défectueux, mal fabriqué, ou mal assemblé pendant la période de couverture de la garantie (le cas échéant), il est réparé ou remplacé à la seule discrétion de LaTrax et ceci dans des délais raisonnables et gratuitement. Si vous soupçonnez qu'un défaut de matériaux, de fabrication ou d'assemblage n'était pas visible lorsque le produit était neuf et n'est apparu qu'après l'utilisation du produit, contactez tout d'abord le soutien technique de LaTrax. Nous sommes fiers de nos produits et de notre réputation et nous promettons de faire tout le possible pour assurer que vous êtes satisfait de votre produit LaTrax.

Composants électroniques

Les composants électroniques de LaTrax sont garantis contre tout défaut de matériaux et de fabrication pendant trente (30) jours à partir de la date de l'achat. Les composants électroniques comprennent le système radio (transmetteur, récepteur, servos, commutateurs, chargeurs électriques, adaptateurs et porte-piles pour récepteur) et tout autre composant électronique de LaTrax. Voir les autres limitations applicables.

Limitations

Toute garantie ne couvre pas le remplacement des pièces et des composants endommagés par mauvais traitement, négligence, utilisation incorrecte ou déraisonnable, collisions, inondation ou humidité excessive, dégradations chimiques, entretien incorrect ou irrégulier, accident, modifications non autorisées, ni des articles qui sont considérés consommables. LaTrax n'assume pas les frais d'expédition ou de transport d'un composant défectueux à partir de vos locaux jusqu'aux nôtres. Cette garantie est limitée au seul chargeur et ne couvre pas les piles, les véhicules et autres accessoires utilisés avec le chargeur.

Le rôle de votre concessionnaire d'agrément

Toute réclamation au titre de la garantie est traitée directement par LaTrax. Votre concessionnaire peut vous aider à communiquer avec LaTrax et à déterminer quels composants pourraient être défectueux, mais il ou elle n'a aucune obligation de fournir gratuitement des pièces de rechange ou le service. LaTrax n'autorise pas les concessionnaires à recharger ou rembourser de gré à gré les produits de LaTrax qui ont été utilisés. LaTrax est la seule autorité décidant si un produit ou un composant peut être couvert au titre de la garantie.

Limitations de responsabilité

LaTrax ne fait aucune autre garantie explicite ou implicite. LaTrax n'est pas responsable des dommages spéciaux, indirects, fortuits ou accessoires résultant de l'assemblage, de l'installation ou de l'utilisation de ses produits ou de tout accessoire ou produit chimiquement nécessaire pour utiliser leurs produits. En faisant fonctionner ou en utilisant le produit, l'utilisateur accepte toute la responsabilité en découlant. La responsabilité de LaTrax n'excèdera en aucun cas le prix réel auquel le produit a été acheté. LaTrax se réserve le droit de modifier des dispositions de garantie sans préavis. Toute réclamation au titre de la garantie est traitée directement par LaTrax. La garantie de LaTrax donne au client des droits spécifiques et d'autres droits possibles en fonction de l'État. Tous les montants indiqués sont en dollars américains. L'expression « à vie » se rapporte au cycle de production du produit en question chez LaTrax. LaTrax n'a pas l'obligation d'offrir des produits améliorés à un tarif réduit si le cycle de production d'un produit antérieur est terminé.

LaTrax vous encourage d'inscrire votre modèle en ligne à LaTrax.com.



Conformité avec la FCC (Commission fédérale des communications)

Ce dispositif contient un module conforme aux normes des dispositifs numériques classe B décrits dans la 15e partie des règles de la FCC. Le fonctionnement en est assujéti aux deux conditions suivantes : (1) Ce dispositif ne doit pas causer d'interférences nuisibles et (2) ce dispositif doit accepter toute interférence reçue, y compris les interférences qui peuvent mener à un fonctionnement non souhaité.

Les normes des dispositifs numériques classe B sont conçues pour assurer une protection raisonnable contre les interférences nuisibles dans les locaux résidentiels. Ce produit émet, utilise et peut rayonner de l'énergie radioélectrique et, en cas de fonctionnement à l'encontre des instructions, peut causer des interférences nuisibles aux radiocommunications.

L'utilisateur est averti que toute modification qui n'est pas expressément approuvée par la partie responsable de la conformité peut annuler l'autorisation de l'utilisateur à actionner l'équipement.

Canada, Industrie Canada (IC)

Cet appareil numérique de Classe B est conforme aux règlements canadiens ICES-003 et RSS-210. Cet appareil est conforme aux normes RSS d'Industrie Canada exempts de licence. Le fonctionnement en est assujéti aux deux conditions suivantes : Ce dispositif peut ne pas causer du brouillage et Ce dispositif doit accepter tout brouillage, y compris ceux qui peuvent mener à un fonctionnement non souhaité de l'appareil.

Informations concernant l'exposition aux fréquences radio (RF)

Cet équipement est conforme aux limites d'exposition aux fréquences radio prévues par la FCC et Industrie Canada pour un environnement non contrôlé. Cet équipement doit être installé et utilisé en gardant une distance minimum de 20 centimètres entre le radiateur et le corps ou d'autres personnes et ne doit pas être colocalisé ou utilisé conjointement avec une autre antenne ou un autre transmetteur.

**Recyclage de piles (pour les États-Unis)**

Le sceau de la Rechargeable Battery Recycling Corporation (RBRCTM) (Société de recyclage des piles rechargeables) sur la pile de votre modèle indique que LaTrax participe volontairement à un programme recouvrant tout le secteur et visant à rassembler et recycler les piles à la fin de leurs vie utile, une fois mises hors service aux États-Unis. Le programme de RBRC constitue une alternative commode au placement des piles NiMH usées à la poubelle ou dans le système de déchets municipaux, ce qui est illégal dans certaines régions. Veuillez téléphoner au 1-800-8-BATTERY (1-800-8-228-8379) pour avoir des renseignements sur le recyclage des piles dans votre région. La participation de LaTrax dans ce programme fait partie de son engagement dans la protection de l'environnement et des ressources naturelles que nos partageons tous. RBRCTM est une marque déposée de Rechargeable Battery Recycling Corporation.

CE (Conformité européenne) pour les utilisateurs de l'Union Européenne**Conformité à la directive DEEE :**

Vous aidez l'environnement en vous débarrassant de façon responsable de votre produit consommé. Le symbole de la poubelle à roulettes indique que ce produit ne doit pas être jeté dans vos bacs à déchets ménagers habituels. En revanche, le produit doit être jeté à un point de collecte organisé pour le recyclage des déchets d'équipement électrique et électronique. La Directive relative aux déchets d'équipement électrique et électronique (DEEE) (2002/96/CE) exige que l'on utilise les meilleures techniques de recyclage existantes pour réduire au minimum les effets négatifs sur l'environnement. Le recyclage d'appareils électroniques est utile car il empêche l'entrée des produits chimiques nocifs dans l'environnement et, ce faisant, il économise l'argent grâce à la réutilisation des métaux précieux. Enlevez toutes les piles et, tout comme le produit, jetez-les à votre installation de recyclage locale. Si vous voulez avoir plus de renseignements sur l'endroit où vous pouvez déposer votre équipement en vue du recyclage, veuillez communiquer avec vos autorités locales, votre département de traitement des déchets ménagers ou l'endroit où vous avez acheté le produit.

Déclaration de conformité avec la directive R&TTE**Conformément à CEI 17050-1**

Il est certifié par la présente que les produits suivants sont conformes aux exigences de la Directive RTTE 99/5/CE et que tous les essais essentiels ont été effectués.

Produit : LaTrax Alias Quad-Rotor Helicopter (6608) Plage des fréquences de fonctionnement : De 2406MHz à 2453MHz

Normes appliquées :

En 300 328 V1.7.1

En 301 489-1V1.8.1 ; En 301 489-17 V2.1.1

En 62311:2008 ; En 60950-1 : 2006+A11 : 2009

Signé :  Date : **19 Octobre 2015**

LaTrax, 6200 Traxxas Way, McKinney, Texas 75070

CE MODÈLE N'EST PAS DESTINÉ À L'USAGE DES ENFANTS SOUS L'ÂGE DE 14 ANS NON SURVEILLÉS PAR UN ADULTE RESPONSABLE.

ATTENTION ! POTENTIEL DANGER D'ÉTOUFFEMENT! GARDEZ CE MODÈLE, SON TRANSMETTEUR ET SON ÉQUIPEMENT SUPPLÉMENTAIRE HORS DE LA PORTÉE DES ENFANTS DE MOINS DE 3 ANS !

SOPORTE TÉCNICO DE LATRAX

Teléfono: 1-888-872-9927 (Solo para residentes de los Estados Unidos) *
1-972-549-3000 *

En línea: LaTrax.com/support

Correo Electrónico: support@LaTrax.com

*De lunes a viernes de 8:30 a.m. a 9 p.m., horario central.

Cobertura de garantía

El nuevo helicóptero se considera un modelo de afición. Hemos puesto todo nuestro empeño en el diseño de componentes, selección de materiales, y ensamblaje para que nuestros productos resulten lo más duraderos posible. Debido a que nuestros productos son modelos de afición de alto rendimiento que funcionan con un nivel de rendimiento superior al de un "juguete", no se otorga ninguna garantía, sea expresa o implícita, que cubra daños causados por uso normal o desgaste, o que cubra o determine cuánto tiempo durará una pieza de motor o chasis antes de que sea necesario reemplazarla por haber sufrido desgaste. Las piezas se desgastan naturalmente por el uso y ocasionalmente necesitan reemplazo. El helicóptero y sus componentes solamente están cubiertos contra defectos de fábrica en materiales, mano de obra y ensamblaje cuando son nuevos (antes de ser usados).

De encontrarse un componente defectuoso, mal confeccionado o mal ensamblado dentro del tiempo de cobertura de la garantía (si se aplica), será reparado o reemplazado a criterio exclusivo de LaTrax. Esto se realizará dentro de un período de tiempo razonable y sin cargo. Si usted considera que algún defecto en el material, la fabricación o el ensamblaje no fue visible cuando el producto era nuevo y solo se hizo evidente luego de haberlo usado, comuníquese con el Soporte técnico de LaTrax. Respal damos nuestros productos y reputación, y prometemos hacer todo lo posible para que usted esté satisfecho con su producto LaTrax.

Componentes electrónicos

Se garantiza que los componentes electrónicos de LaTrax están libres de defectos materiales y de mano de obra durante un período de 30 días a partir de la fecha de su adquisición. Los componentes electrónicos incluyen el sistema de radio (transmisor, receptor, servos, reguladores, cargadores CA, adaptadores, soportes de batería del receptor) y cualquier otro componente electrónico de LaTrax. Consulte las limitaciones adicionales que se aplican.

Limitaciones

Cualquier y toda garantía no cubre el reemplazo de piezas y componentes dañados por abuso, negligencia, uso irrazonable o inadecuado, colisión, agua o humedad excesiva, químicos, mantenimiento poco frecuente o inadecuado, accidente, alteración o modificación no autorizados u otros elementos considerados consumibles. LaTrax no cubrirá los gastos de envío o transporte del componente defectuoso desde su localidad hasta nuestra empresa. Esta garantía está limitada al cargador solamente y no cubre baterías, vehículos y otros accesorios utilizados junto con el cargador.

El rol del distribuidor

Todos los reclamos de garantía serán gestionados directamente por LaTrax. Su distribuidor podrá asistirlo para contactar a LaTrax y para determinar qué componente podría estar defectuoso, pero no tiene ninguna obligación de proveerle piezas de repuesto o servicios gratuitos. LaTrax no autoriza a los distribuidores a realizar cambios en ventanilla o reembolsos de los productos LaTrax que hayan sido usados. LaTrax tomará la única y definitiva determinación si un producto o componente se encuentra bajo garantía.

Limitaciones de la responsabilidad

LaTrax no otorga ningún otro tipo de garantía explícita o implícita. LaTrax no será responsable por ningún daño especial, indirecto, incidental o consecuente derivado del ensamblaje, instalación o uso de otros productos o cualquier accesorio o químico para hacer uso de sus productos. Al operar/usar el producto, el usuario asume toda la responsabilidad resultante de dicho uso. En ningún caso, la responsabilidad de LaTrax excederá el precio real de compra pagado por el producto. LaTrax se reserva el derecho de modificar las disposiciones de la garantía sin previo aviso. Todos los reclamos de garantía serán tratados directamente por LaTrax. Este garantía otorga al cliente derechos legales específicos y posiblemente otros derechos que varían de estado a estado. Todas las cantidades que aparecen en dólares corresponden a dólares estadounidenses. El término "de por vida" se referirá al tiempo de producción del producto en LaTrax. LaTrax no tiene la obligación de ofrecer productos mejorados a un precio menor cuando el ciclo de producción de un producto anterior haya finalizado.

LaTrax le pide que registre su modelo en nuestro Sitio Web: LaTrax.com/register.



Conformidad con la FCC

El presente dispositivo contiene un módulo que cumple con los límites para un dispositivo digital Clase B, según se describe en la Parte 15 de las normas de la FCC (Federal Communications Commission, Comisión Federal de Comunicaciones). Su operación se encuentra sujeta a las siguientes dos condiciones: 1) Este dispositivo no puede causar interferencias dañinas y (2) este dispositivo debe aceptar cualquier interferencia recibida, incluidas interferencias que puedan causar un funcionamiento no deseado.

Los límites de un dispositivo Clase B se encuentran diseñados para ofrecer protección razonable contra interferencias dañinas en ambientes residenciales. Este producto genera, usa y puede irradiar ondas de radiofrecuencia y, si no se lo opera de acuerdo con las instrucciones, puede causar interferencia dañina para las radiocomunicaciones.

Se informa al usuario que los cambios y modificaciones que no hayan sido expresamente aprobados por los organismos pertinentes anularán la autoridad del usuario de usar el equipo.

Canada, Industry Canada (IC)

Este equipo digital clase B cumple con las normas canadienses ICES-003 y RSS-210. Este dispositivo cumple con las normas exentas de licencia de Industry Canada. Su operación se encuentra sujeta a las siguientes dos condiciones: Este dispositivo podría no causar interferencia, y debe aceptar cualquier interferencia, incluida la que pueda causar el funcionamiento no deseado del dispositivo.

Información sobre exposición a la radiofrecuencia (RF)

Este equipo cumple con los límites de exposición a la radiofrecuencia establecidos por la FCC y la Industry Canada para un entorno en el que no hay control. Este equipo se debe instalar y se debe operar a una distancia de 20 cm, como mínimo, entre el radiador y usted o cualquier espectador, y no se debe colocar ni operar conjuntamente con cualquier otra antena o transmisor.

**Reciclaje de baterías (para EE. UU.)**

El sello de la Corporación de Reciclaje de Baterías Recargables (RBRCTM) en la batería incluida en su modelo indica que LaTrax se encuentra participando de manera voluntaria en un programa de industria para recolectar y reciclar estas baterías al final de su vida útil cuando se las retira de servicio dentro de Estados Unidos. El programa RBRC ofrece una alternativa conveniente para colocar las baterías NiMH utilizadas en la basura o sistema municipal de desechos, lo que en algunas áreas es ilegal. Comuníquese al 1-800-8-BATTERY(1-800-8-228-8379) para recibir información sobre el reciclaje de baterías en su área. La participación de LaTrax en este programa es parte de su compromiso con la protección del medioambiente y los recursos naturales que todos compartimos. RBRCTM es una marca registrada de la Corporación de Reciclaje de Baterías Recargables.

**Conformidad con la CE para usuarios en la Unión Europea****Conformidad con la RAEE:**

Ayude al medioambiente y deseché el producto de manera responsable al final de su vida útil. El símbolo del contenedor de basura con ruedas tachado indica que este producto no debe ser tirado en sus contenedores de residuos domésticos. En cambio, el producto debe ser tirado en un punto de recolección designado para el reciclaje de residuos de aparatos eléctricos y electrónicos. La Directiva (2002/96/EC) de Residuos de Aparatos Eléctricos y Electrónicos (RAEE) requiere que se utilicen las mejores técnicas de reciclaje para minimizar el impacto en el medioambiente. El reciclado de aparatos electrónicos contribuye a mantener los químicos dañinos fuera del medioambiente y también ahorra dinero con la reutilización de metales preciosos. Retire las baterías y tírelas junto con el producto en las instalaciones de reciclado de las autoridades locales. Para obtener más información acerca de dónde puede dejar su residuo de aparato para su reciclaje, contáctese con su oficina local, su servicio de desechos de residuos domésticos o el lugar en donde compró este producto.

Declaración de conformidad con la Directiva R&TTE**Según la norma IEC 17050-1**

Se certifica que los siguientes productos cumplen con los requisitos de la Directiva 99/5/EC de R&TTE (Equipos Radioeléctricos y Equipos Terminales de Telecomunicación) y que se han llevado a cabo las pruebas pertinentes.

Producto: LaTrax Alias Quad-Rotor Helicopter (6608) Rango de frecuencia operativa: 2406MHz a 2453MHz

Normas aplicadas:

EN 300 328 V1.7.1

EN 301 489-1V1.8.1; EN 301 489-17 V2.1.1

EN 62311:2008; EN 60950-1:2006+A11:2009

Firmado: _____

Fecha: **19 Octubre 2015**

LaTrax, 6200 Traxxas Way, McKinney, Texas 75070

ESTE MODELO NO ESTÁ DESTINADO PARA SER UTILIZADO POR NIÑOS MENORES DE 14 AÑOS SIN LA SUPERVISIÓN DE UN ADULTO RESPONSABLE.

¡ADVERTENCIA! PELIGRO DE ASFIXIA. MANTENGA ESTE MODELO, SU TRANSMISOR Y EQUIPO ADICIONAL FUERA DEL ALCANCE DE NIÑOS MENORES DE 3 AÑOS.

Telefon: 1-888-872-9927 (nur innerhalb der USA) an. *
1-972-549-3000 *

Online: LaTrax.com/support

E-Mail: support@LaTrax.com

* Montag bis Freitag von 08:30 Uhr bis 21:00 Uhr Central Time (nur für Kunden innerhalb der USA).

Garantieumfang

Ihr neuer Helikopter wird als Modell der Hobbyklasse betrachtet. Wir haben bei Entwicklung der Komponenten, Auswahl der Materialien und Montage größtmögliche Sorgfalt aufgewendet, um unsere Produkte so langlebig wie möglich zu machen. Da unsere Produkte nicht als "Spielzeug" betrachtet werden, übernehmen wir keine Garantie - weder ausdrücklich noch impliziert - für durch normalen Gebrauch oder Abnutzung entstandene Schäden. Des Weiteren garantieren wir nicht, wie lange ein Teil halten wird, bevor es aufgrund von Verschleiß getauscht werden muss. Die Teile werden sich im normalen Einsatz abnutzen und müssen von Zeit zu Zeit ersetzt werden. Wir gewähren für den Helikopter und seine Komponenten lediglich eine Herstellergarantie auf Fehlerfreiheit bei Material, Verarbeitung und Montage auf neue Teile (bevor sie verwendet werden).

Sollte sich innerhalb der Garantiezeit (sofern anwendbar) eine Komponente als defekt, falsch gefertigt oder falsch montiert erweisen, wird sie nach Ermessen von LaTrax repariert oder ersetzt. Dies erfolgt innerhalb einer angemessenen Frist und kostenlos. Wenn Sie der Meinung sind, dass ein Materialfehler oder mangelhafte Verarbeitung oder Montage nicht sichtbar war, als das Produkt neu war und erst aufgetreten ist, nachdem das Produkt verwendet wurde, kontaktieren Sie bitte den Technischen Support von LaTrax. Wir stehen hinter unseren Produkten und unserer Reputation und verpflichten uns, sicherzustellen, dass Sie mit Ihrem LaTrax-Produkt zufrieden sein werden.

Elektronische Komponenten

Für die elektronischen Komponenten der LaTrax-Modelle gilt eine Garantie für schadhaftes Material und mangelhafte Verarbeitung für die Dauer von dreißig (30) Tagen ab dem Kaufdatum. Zu den elektronischen Komponenten zählen das Funksystem (Sender, Empfänger, Servos, Schalter, Wechselstrom-Ladegeräte, Adapter und Empfänger-Batteriehalter) sowie sämtlichen weiteren LaTrax-Elektronikkomponenten. Beachten Sie bitte auch die zusätzlich geltenden Einschränkungen.

Einschränkungen

Diese und alle weiteren Garantien umfassen nicht den Austausch von Teilen oder Komponenten, die aufgrund von Missbrauch, falscher, unangemessener oder unvernünftiger Verwendung, Sturzschäden, Wasser oder übermäßiger Feuchtigkeit, chemischer Beschädigung, unangemessener oder unregelmäßiger Wartung, Unfall, unautorisierten Veränderungen oder Modifikationen beschädigt wurden sowie von Teilen, die als Verschleißteile betrachtet werden. LaTrax übernimmt nicht die Kosten für den Versand oder Transport defekter Teile an LaTrax. Diese Garantie gilt nur für das Ladegerät. Batterien, Fahrzeuge und andere im Zusammenhang mit dem Ladegerät eingesetzten Zubehörteile werden von der Garantie nicht abgedeckt.

Die Aufgabe Ihres Händlers

Alle Garantieansprüche werden von LaTrax direkt bearbeitet. Ihr Händler kann Sie bei der Kontaktaufnahme mit LaTrax unterstützen und bei der Ermittlung, welche Komponenten defekt sein könnten. Er ist jedoch nicht verpflichtet, Teile zu ersetzen oder zu reparieren. LaTrax-Händler sind nicht autorisiert, Austauschteile oder Erstattungen für gebrauchte LaTrax-Produkte zu leisten. Es liegt einzig im Ermessen von LaTrax, zu bestimmen, ob für ein Produkt oder eine Komponente ein Garantieanspruch besteht.

Haftungsausschluss

LaTrax gibt nicht keine weiteren Zusicherungen, weder ausdrücklich noch impliziert. LaTrax haftet nicht für jegliche besonderen, indirekten, zufälligen oder Folgeschäden, die sich aus Montage, Installation oder Verwendung seiner Produkte oder jeglichen Zubehörs oder für die Verwendung des Produkts erforderlicher Chemikalien ergeben. Indem sie das Produkt betreiben/verwenden erklären Sie sich damit einverstanden, die daraus resultierende Haftung zu übernehmen. Die Haftung LaTrax darf in keinem Fall den tatsächlich für das Produkt bezahlten Kaufpreis übersteigen. LaTrax behält sich das Recht vor, die Garantiebestimmungen ohne vorherige Ankündigung zu ändern. Alle Garantieansprüche werden durch LaTrax direkt bearbeitet. Die LaTrax-Garantie gibt dem Kunden bestimmte Rechtsansprüche und möglicherweise andere Rechte, die sich von Land zu Land unterscheiden können. Alle Dollar-Beträge sind in US-Dollar angegeben. Der Begriff „Lebensdauer“ bezieht sich auf den Zeitraum, in dem das Produkt von LaTrax hergestellt wird. LaTrax ist nicht verpflichtet, aktualisierte Produkte zu einem reduzierten Preis anzubieten, wenn die Produktion für ein Produkt eingestellt wurde.

LaTrax empfiehlt Ihnen, Ihr Modell online auf LaTrax.com/register zu registrieren.



FCC-Konformität

Dieses Gerät enthält ein Modul, das die Grenzwerte für ein digitales Gerät der Klasse B wie in Teil 15 der FCC-Bestimmungen beschrieben einhält. Der Betrieb unterliegt den folgenden Bedingungen: (1) Dieses Gerät darf keine störenden Interferenzen verursachen und (2) dieses Gerät muss jegliche empfangenen Interferenzen akzeptieren, einschließlich Interferenzen, die unerwünschte Funktionen verursachen können.

Die Grenzwerte für ein digitales Klasse-B-Gerät wurden entwickelt, um angemessenen Schutz vor schädlichen Interferenzen in Wohnbereichen zu bieten. Dieses Produkt generiert, verwendet und kann Hochfrequenzenergie ausstrahlen und wenn es nicht gemäß den Anweisungen verwendet wird, kann es schädliche Interferenzen für Funkgeräte verursachen.

Der Benutzer wird darauf hingewiesen, dass Änderungen oder Modifikationen, die nicht von der für die Konformität zuständigen Partei ausdrücklich genehmigt sind, zum Erlöschen der Erlaubnis, das Gerät zu betreiben, für den Benutzer zur Folge haben kann.

Kanada, Industry Canada (IC)

Dieses digitale Gerät der Klasse B erfüllt die Vorschriften der kanadischen ICES-003 und RSS-210. Dieses Gerät erfüllt die Vorschriften der Industry Canada Lizenz mit Ausnahme des/r RSS-Norm(en). Der Betrieb unterliegt den folgenden beiden Bedingungen: Dieses Gerät darf keine Interferenzen verursachen und dieses Gerät muss unempfindlich gegen jegliche Interferenzen sein, auch solche Interferenzen, die einen unerwünschten Betrieb des Geräts verursachen könnten.

Funkfrequenz Belastungsinformation

Dieses Gerät erfüllt die von FCC und Industry Canada festgelegten Strahlungsgrenzwerte für unkontrollierte Umgebungen. Dieses Gerät sollte mit mindestens 20 Zentimeter Abstand zwischen Strahlungsquelle und Ihrem Körper oder Umstehenden installiert und betrieben werden. Es darf nicht gemeinsam mit einer anderen Antenne oder einem anderen Sender betrieben werden.

**Batterie-Recycling (für die USA)**

Das Siegel der Rechargeable Battery Recycling Corporation (RBRCTM) (Vereinigung für das Recycling wiederaufladbarer Batterien) auf der Batterie, die im Lieferumfang Ihres Modells enthalten ist, zeigt an, dass LaTrax freiwillig an einem Branchenprogramm zum Einsammeln und Recyceln dieser Batterien am Ende ihrer Lebensdauer teilnimmt, sofern die Batterie innerhalb der USA außer Betrieb genommen wird. Das RBRC-Programm bietet eine komfortable Alternative zur Entsorgung der NiMH-Batterien über den Hausmüll oder das lokale Entsorgungssystem, was in manchen Regionen sogar illegal ist. Rufen Sie uns bitte unter +1-800-8-BATTERY (+1-800-8-228-8379) an, wenn Sie mehr Informationen über Batterie-Recycling in Ihrer Gegend erhalten möchten). LaTrax Beteiligung an diesem Programm ist Teil unseres Engagements für den Schutz der Umwelt und der natürlichen Ressourcen, die wir uns alle teilen. RBRCTM ist ein Warenzeichen der Rechargeable Battery Recycling Corporation (Vereinigung für das Recycling wiederaufladbarer Batterien).

**CE-Konformität für Benutzer in der Europäischen Union****WEEE-Konformität:**

Helfen Sie bitte der Umwelt, indem Sie Ihr Produkt am Ende seiner Lebensdauer verantwortungsvoll entsorgen.

Das durchgestrichene Mülltonnensymbol zeigt an, dass dieses Produkt nicht über den Hausmüll entsorgt werden



sollte. Bringen Sie das Produkt bitte zu einer Sammelstelle für das Recycling von Elektro- und Elektronikschrott. Die

Richtlinie 2002/96/EG des Europäischen Parlaments und des Rates über Elektro- und Elektronik-Altgeräte verlangt, dass die bestmöglichen Recyclingtechniken angewendet werden müssen, um die Auswirkungen auf die Umwelt zu minimieren.

Recycling von Elektronikprodukten trägt dazu bei, schädliche Chemikalien nicht in die Umwelt freizusetzen und spart darüber hinaus Geld durch die erneute Verwendung wertvoller Materials. Entnehmen Sie bitte sämtliche Batterien und entsorgen Sie diese und das Produkt über Ihr örtliches Entsorgungssystem. Mehr Informationen, wie und wo Sie Ihre Abfälle dem Recycling zuführen können, erhalten Sie bei Ihrem Rathaus, den kommunalen Entsorgungsbetrieben oder in dem Geschäft, in dem Sie dieses Produkt gekauft haben.

Konformitätserklärung zur Funkanlagen- und Telekommunikationsendeinrichtungen-Richtlinie & (FuTEE-Richtlinie) in Übereinstimmung mit IEC 17050-1

Hiermit wird bescheinigt, dass die folgenden Produkte die Anforderungen der F&uTEE-Richtlinie 99/5/EG einhalten und dass alle wesentlichen Testreihen durchgeführt wurden.

Produkt: LaTrax Alias Quad-Rotor Helicopter (6608) Betriebsfrequenzbereich: 2.406 MHz bis 2.453 MHz

Angewandte Normen:

EN 300 328 V1.7.1

EN 301 489-1V1.8.1; EN 301 489-17 V2.1.1

EN 62311:2008; EN 60950-1:2006+A11:2009

Unterschrift: _____

Datum: **19 Oktober 2015**

LaTrax, 6200 Traxxas Way, McKinney, Texas 75070

ERSTICKUNGSGEFAHR! DIESES MODELL IST AUSDRÜCKLICH NICHT FÜR KINDER UNTER 14 JAHREN OHNE AUFSICHT DURCH EINEN VERANTWORTLICHEN ERWACHSENEN BESTIMMT

WARNUNG! HALTEN SIE DIESES MODELL, SEINEN SENDER SOWIE ZUSATZAUSRÜSTUNG AUSSERHALB DER REICHWEITE VON KINDERN UNTER 3 JAHREN!



LaTrax Alias Quad-Rotor Helicopter Parts List

Model 6608

Parts shown in bold are optional accessories. Part categories and individual part listings are arranged numerically. Prices are shown in US Dollars.

CANOPIES & BLADES

6611	Canopy, Alias, red/ 1.6x5mm BCS (self-tapping) (3)	\$5.00
6612	Canopy, Alias, blue/ 1.6x5mm BCS (self-tapping) (3)	\$5.00
6613	Canopy, Alias, orange/ 1.6x5mm BCS (self-tapping) (3)	\$5.00
6614	Canopy, Alias, green/ 1.6x5mm BCS (self-tapping) (3)	\$5.00
6615	Canopy, Alias, white/ 1.6x5mm BCS (self-tapping) (3)	\$5.00
6626	Rotor blade set, black (2)/ 1.6x5mm BCS (2)	\$2.00
6627	Rotor blade set, white (2)/ 1.6x5mm BCS (2)	\$2.00
6628	Rotor blade set, red (2)/ 1.6x5mm BCS (2)	\$2.00
6629	Rotor blade set, blue (2)/ 1.6x5mm BCS (2)	\$2.00
6630	Rotor blade set, orange (2)/1.6x5mm BCS (2)	\$2.00
6631	Rotor blade set, green (2)/ 1.6x5mm BCS (2)	\$2.00

HARDWARE

6642	Bearings: 3x6x2mm (8)	\$11.00
6643	Screws, 1.6x5mm button-head machine (hex drive) (6)	\$1.50
6644	Screws, 1.6x5mm button-head, self-tapping (hex drive) (6)	\$1.50
6649	Feet, non-skid (4)	\$1.50

MAIN FRAME & LED LENSES

6623	Main frame (black)/ 1.6x5mm BCS (self-tapping) (4)	\$10.00
6623A	Main frame (white)/ 1.6x5mm BCS (self-tapping) (4)	\$10.00
6623X	Main frame (black chrome)/ 1.6x5mm BCS (self-tapping) (4)	\$15.00
6624	Main frame, lower (black)/ 1.6x5mm BCS (self-tapping) (4)	\$4.00
6624A	Main frame, lower (white)/ 1.6x5mm BCS (self-tapping) (4)	\$4.00
6649	Feet, non-skid (4)	\$1.50
6650	LED lens, clear (4)	\$3.00
6651	LED lens, red (4)	\$3.00
6652	LED lens, blue (4)	\$3.00
6653	LED lens, orange (4)	\$3.00
6654	LED lens, green (4)	\$3.00
6655	LED lightbar, Alias /harness (7 clear lights)/ 1.5x5mm BCS (self-tapping) (2)	\$25.00
6656	Lens, LED lightbar/ LED housing	\$5.00
6660	Camera, Alias, 720P HD, 12MP, standard lens/ 1.6x5mm BCS (self-tapping) (2)	\$62.50
6661	MicroSD card required (not included)	\$31.00

MAIN SHAFT & GEARS

6633	Main shaft (2)/ 1.6x5mm BCS (2)	\$3.00
6633X	Main shaft, 7075-T6 aluminum, blue-anodized (4)/ 1.6x5mm BCS (4)	\$12.00
6646	Spur gear, 78-tooth (2)	\$1.50

MOTORS & ELECTRONICS

6634	Motor, clockwise (high output, red connector) (2)/ Motor, counterclockwise (high output, black connector) (2)	\$40.00
6635	Motor, counter-clockwise (high output, black connector) (1)	\$10.00
6636	Motor, clockwise (high output, red connector) (1)	\$10.00

RADIO SYSTEM, BATTERIES & CHARGER

2911	Battery, Power Cell AAA Alkaline (4)	\$3.99
6637	Battery, LaTrax, 650mAh, LiPo	\$12.00
6638	Charger, USB, dual-port (high output)	\$12.00
6639	Transmitter, LaTrax, 2.4GHz, 6-channel (transmitter only)	\$60.00
6640	Gimbals, transmitter (lever (2), pad (2))	\$3.00
6641	Battery door, transmitter	\$3.00

READY-TO-FLY & EZ-CONNECT MODELS

6608	LaTrax Alias Quad-Rotor Helicopter	Call
------	------------------------------------------	------

If you have questions or need technical assistance, call:

1-888-872-9927

(U.S. residents only)

For orders, calls outside the U.S., and other information, call 972-549-3000, or fax to 972-549-3011
E-mail: support@latrax.com

ALIAS™

Assembly

- 6611 (red/black)
- 6612 (blue/black)
- 6613 (orange/black)
- 6614 (green/black)
- 6615 (white/black)

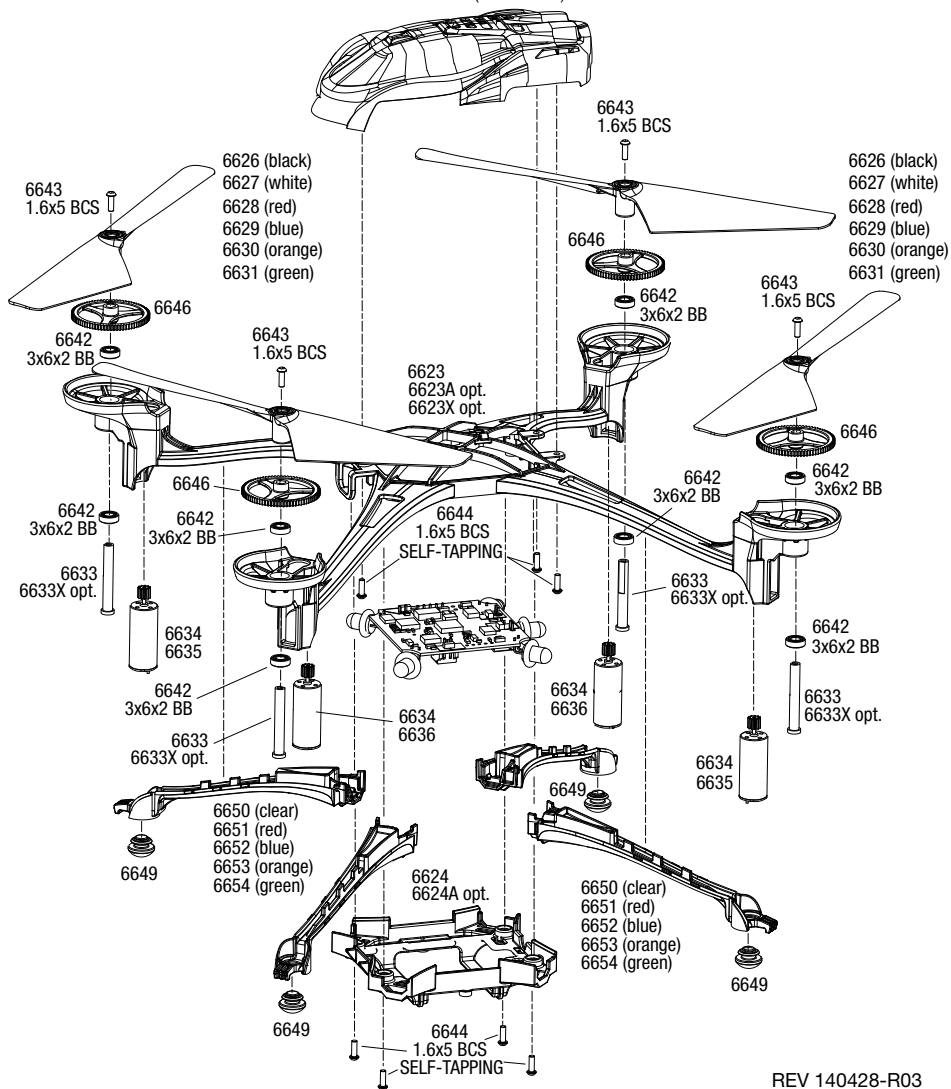

REV 140428-R03

ALIAS™

MODEL 6608



LaTrax, 6250 Traxxas Way, McKinney, Texas 75070 • Phone: 972-549-3000 • 1-888-TRAXXAS (U.S. Only) • LaTrax.com • E-mail: support@LaTrax.com
©2014 LaTrax. No part of this manual may be reproduced or distributed in print or electronic media without the express written permission of LaTrax. The product may vary from the images contained within. Specifications are subject to change without notice. Aucune partie de ce manuel ne peut être reproduite ou distribuée dans les médias imprimés ou électroniques sans l'autorisation expresse écrite de LaTrax. Le produit peut différer des images qu'il contient. Les spécifications sont sujettes à changement sans préavis. Ninguna parte de este manual puede ser reproducido o distribuido en medios impresos o electrónicos sin autorización expresa por escrito de LaTrax. El producto puede diferir de las imágenes que contiene. Las especificaciones están sujetas a cambios sin previo aviso. Kein Teil dieses Handbuchs darf kopiert oder verbreitet werden in Print-oder elektronischen Medien ist ohne ausdrückliche schriftliche Genehmigung von LaTrax. Die Spezifikationen können ohne Ankündigung geändert werden. Das Produkt kann von den Bildern enthaltenen variieren.